



B·O·B®

BRITAX RÖMER Kindersicherheit GmbH
Blaubeurer Straße 71, 89077 ULM, Nemecko

SPORT UTILITY STROLLER

IRONMAN

SLOVENČINA

Príručka s pokynmi pre majiteľa

**VŠETKY POKYNY SI
PREČÍTAJTE!**

**DÔLEŽITÉ - TIETO POKYNY
SI ODLOŽTE PRE NESKORŠIE
POUŽITIE**

Skôr než sa pokúsíte o montáž alebo používanie svojho nového kočíka si prečítajte všetky pokyny pre montáž a používanie vrátane upozornení na začiatku a konci dokumenty, aby ste zabezpečili správnu montáž a obsluhu.

**Ak vám niečo nie je jasné, pred používaním sa
obráťte na svojho predajcu alebo spoločnosť BRITAX.
Zoznam predajcov nájdete na stránke www.bobgear.eu**



B·O·B



UPOZORNENIA



- Ak váš kočik budú používať osoby, ktoré s nim nie sú oboznámené (napr. vaši starí rodičia), vždy im ukážte, ako sa kočik používa.
- Nesmiete používať príslušenstvo, ktoré neschválila spoločnosť BOB.
- Tento výrobok nie je vhodný...
 - ako náhrada za posteľ alebo postielku. Prenosné postielky, športové kočíky a skladacie kočíky sa môžu používať iba na prepravu.
 - na beh, korčuľovanie a podobné aktivity.
 - na prepravu viac než jedného dieťaťa.
 - na komerčné účely.
 - ako cestovný systém v kombinácii s inými detskými sedačkami.
- Pred použitím skontrolujte, či sú poistné zariadenia zapnuté.
- Pri prenášaní kočika dávajte pozor, aby ste omylom neodblokovali poistné zariadenia.
- Dieťaťu nikdy nedovoľte, aby v kočiку stálo. Kočík sa môže prevrátiť.
- Vždy používajte remienka na zápästie, aby vám kočik neušiel.
- Každá záťaž pripevnená k rúčke ovplyvňuje stabilitu športového kočika.
- K rúčke ani rámu kočika nepripevňujte žiadne balíky a tašky, ak to neodporúča spoločnosť BOB.
- Do zadného vrečka nekladajte ostré predmety. Opieranie sa o ostré predmety umiestnené v zadnom vrecku môže spôsobiť zranenie sediacej osobe.
- Pri začínaní pohybu a počas používania sa uistite, že ručičky dieťaťa nie sú v blízkosti koliesok.
- Kočík nepoužívajte na schodoch a na strmých stúpaniach. Kočík sa môže prevrátiť.
- Nikdy ho nepoužívajte so slabo natlakovanými pneumatikami alebo s defektom, môže to spôsobiť stratu kontroly.
- Kočík nikdy nevyťahujte nahor odzadu. Môžete tak poškodiť závesný systém, čo môže spôsobiť poruchu rámu.
- Venujte mimoriadne zvýšenú pozornosť pri používaní kočika na nerovnom, nespevnom, mokrom alebo klzkom povrchu, pretože tieto podmienky môžu vytvoriť dodatočné nebezpečenstvá a viesť k strate stability.
- Kočík ani štítky neupravujte. Skončí sa tým platnosť záruky a môže to viesť k nebezpečným podmienkam.
- Kočík počas prepravy alebo zasielania chráňte, aby ste predišli poškodeniu kočika alebo jeho súčastí. Po preprave alebo zaslaní dôkladne skontrolujte, či nie je poškodený. Kočík v prípade poškodenia alebo chýbajúcich častí ďalej nepoužívajte.
- Kočík nikdy neskladajte, keď v ňom sedí dieťa.
- Aby nedošlo k zraneniu, počas skladania a rozkladania výrobku sa presvedčte, že vaše dieťa nie je v blízkosti
- Používajte vždy zadržiavací systém.
- Nikdy nenechávajte svoje dieťa bez dozoru.
- Pri odparkovaní kočika, pred vložením dieťaťa alebo vybraním dieťaťa vždy zasuňte brzdu.
- Ak vykonávate úpravy, presvedčte sa, že dieťa nedosiahne na pohyblivé časti.
- Chráňte svoje dieťa pred silným slnkom. Strieška neposkytuje úplnú ochranu proti nebezpečnými UV lúčmi.
- Kočík nie je vybavený na používanie pri slabom svetle alebo po zotmení.
- Ak na tento kočik poriadne nenamontujete alebo nenainštalujete rýchlo odnímateľné kolieska, môže dôjsť k uvoľneniu koliesok počas pohybu a následnej strate kontroly.
- Parkovacia brzda neslúži ako zastavovacia brzda. Brzdu nepoužívajte na spomaľovanie a zastavovanie kočika, pretože môže dôjsť k náhlemu zastaveniu a strate kontroly.
- Neparkujte na svahoch. Parkovacia brzda má slúžiť na zaparkovanie kočika iba na rovných povrchoch. Parkovanie na svahoch môže spôsobiť prevrátenie alebo ujedenie kočika.
- Pred použitím skontrolujte, či je teleso hlbokého kočiara, sedák alebo zariadenie na upevnenie autosedačky správne zasunuté.
- Pri zmene polohy sedenia dieťaťa vždy upravte popruhy.
- Pri úplne sklopenej sedačke je väčšia pravdepodobnosť prevrátenia dozadu.
- Neprekračujte maximálnu nosnosť zadného vrečka 1 kg.
- Neprekračujte maximálnu nosnosť

UPOZORNENIA

- nákupného košíka 4 kg.
- Nedovoľte svojmu dieťaťu hrať sa s týmto výrobkom.
- Táto sedačka nie je vhodná pre deti mladšie ako 6 mesiacov.

Typy použitia

Kočík BOB UTILITY SPORT IRONMAN je schválený pre tri rôzne druhy použitia:

- ako športový kočík
- ako cestovný systém
- ako nástavec pre kočík

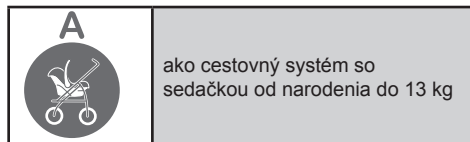
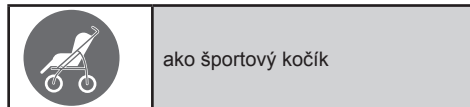

Športový kočík sa dá použiť ako cestovný systém s detskými sedačkami Britax/Römer vybavenými s adaptérom "typu A". Detskú sedačku môžete prepravovať iba otočenú dozadu ku kočíku.

Pri používaní ako cestovný systém dodržiavajte pokyny pre vašu detskú sedačku.

"V prípade hlbokého kočíka nepoužívajte rúčky."

Toto zariadenie predstavujúce cestovný systém s detskou sedačkou a podvozkom nemá slúžiť ako náhrada za postieľku alebo posteľ.

Ak vaše dieťa potrebuje spánok, uložte ho do vhodného hlbokého kočíka, postieľky alebo na posteľ.

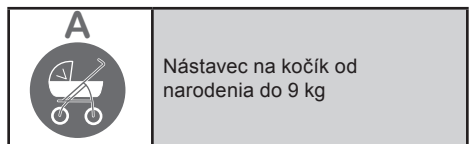

Kočík sa dá používať so všetkými nástavcami Britax, ktoré majú označenie so symbolom "typu A".

V prípade používania s nástavcom na kočík dodržiavajte pokyny napoužívaniénástavca.

Nástavec na kočík môžete prepravovať iba otočený dozadu ku kočíku.

Tento kočík (cestovný systém) bol vyvinutý a vyrobený podľa noriem EN1888:2012 a EN1466:2007.

OBSAH

UPOZORNENIA	Strana 50
OBSAH	Strana 52
ANATÓMIA KOČÍKA	Strana 53
ODPORÚČANÝ VEK	Strana 54
MONTÁŽ KOČÍKA	Strana 54
Rozbalenie kočíka	Strana 54
Koleska	Strana 54
Nastavenie rýchleho odnímania	Strana 55
Inštalácia zadných koliesok	Strana 55
Odnímanie zadného kolieska	Strana 57
Sekundárne predné koliesko zádržné zariadenia	Strana 57
Inštalácia predného kolieska	Strana 58
Odnímanie predného kolieska	Strana 59
Ručná brzda	Strana 60
Rozloženie kočíka	Strana 61
Zloženie kočíka	Strana 61
POUŽÍVANIE KOČÍKA pre jogging/ off-road	Strana 63
NASTAVENIA KOČÍKA	Strana 64
Kontrola tlaku v pneumatikách	Strana 63
Nastavenie jazdy v kofajoch	Strana 64
Vyladenie jazdy v kofajoch	Strana 65
Výber nastavenia tlmenia	Strana 65
Nastavenie parkovacej brzdy	Strana 66
Zaistite dieťa v sedačke	Strana 66
Pripevnite remienok na zápästie	Strana 67
Sklápanie sedačky	Strana 68
Polohovanie striešky	Strana 68
Adaptér príslušenstva	Strana 69
ADAPTÉR CESTOVNÉHO SYSTÉMU	Strana 69
DAŽĎOVÁ CLONA	Strana 70
OPATERA A ÚDRŽBA	Strana 71
SKLADOVANIE	Strana 71
NÁKLAD	Strana 71
PRÍSLUŠENSTVO KOČÍKA	Strana 71
OBMEDZENÁ ZÁRUKA	Strana 72

ANATÓMIA KOČÍKA

SPORT UTILITY STROLLER, IRONMAN

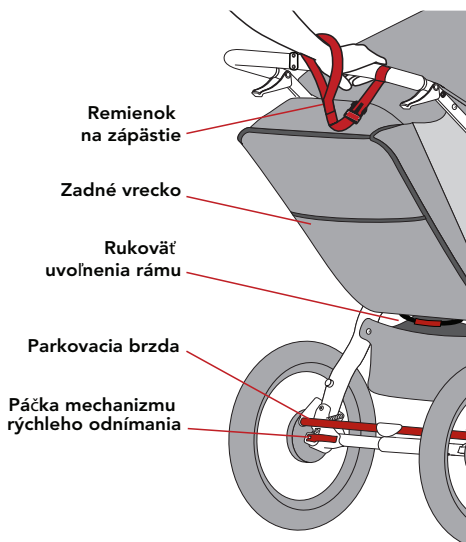
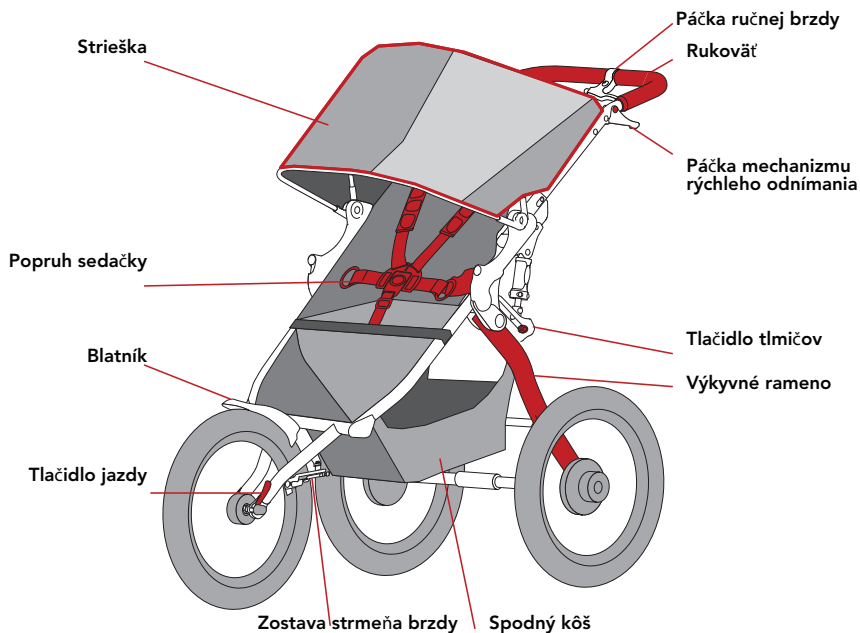

GRATULUJEME

Gratulujeme vám ku kúpe kočíka BOB® Sport Utility Stroller alebo IRONMAN® Stroller.

Pre aktualizácie tohto návodu, záruky a pre ďalšie oznámenia o nových výrobkoch alebo pred každou schválenou zmenou resp. pridaním schváleného zariadenia navštívte stránku www.bobgear.eu.

ODPORÚČANÝ VEK

Vaše dieťa musí mať najmenej 6 mesiacov, aby sa mohlo voziť v kočíku BOB® bez adaptéra pre autosedačku BOB alebo kompatibilnej autosedačky. Upozorňujeme, že deti, ktoré nie sú schopné držať samy hlavičku, musia mať pre bezpečnú a pohodlnú jazdu dodatočnú podporu pre hlavičku a krk. Pre používanie kočíka v teréne má mať dieťa najmenej 9 mesiacov. Tento športový kočík bol navrhnutý pre deti do 3 rokov a do hmotnosti 17 kg.

V kočíku sa môžu viesť aj novorodeňatá, ak sa používa s adaptérom autosedačky BOB a kompatibilnou autosedačkou. Deti sa vyvíjajú rôznym tempom. O vhodnosti použitia kočíka pre vaše dieťa sa najprv poraďte so svojím pediatrom.

Pokyny ohľadom veku a používania sú uvedené v nasledovnej tabuľke:

ODPORÚČANÉ POUŽITIE	VEK
Adaptér pre autosedačku (iba na prechádzku)	0 - 3 rokov alebo do dosiahnutia hmotnosti 13 kg.
Iba prechádzka	6 mesiacov - 3 roky alebo hmotnosť 17 kg
Jogging/off-road	9 mesiacov - 3 roky alebo hmotnosť 17 kg

Pri používaní kočíka v režime jogging/off-road vždy dodržiavajte pokyny uvedené v časti POUŽÍVANIE KOČÍKA pre jogging/off-road..

MONTÁŽ KOČÍKA

ROZBALENIE KOČÍKA

Kočík a kolieska vybaľte z krabice. Predné koliesko je uložené v zloženom kočíku.

! UPOZORNENIE!

Materiály z obalu odstráňte a zlikvidujte, aby nedošlo k nebezpečenstvu udusenía.

INŠTALÁCIA BLATNÍKA

Pred inštaláciou predného kolieska musíte pripevniť blatník.

1. Vyberte montážne skrutky

Dve skrutky na montáž blatníka nájdete už nainštalované v ráme kočíka. Vyberte dve skrutky na montáž blatníka.

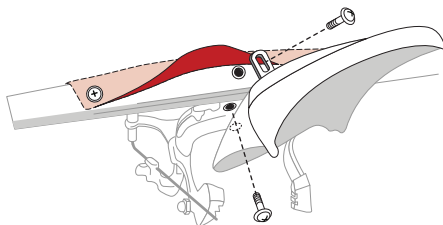

POZNÁMKA: Možno budete chcieť vybrať aj skrutky textílie (pravú alebo ľavú), aby ste mali lepší prístup k montážnemu otvoru v priečnej trúbke.

2. Zarovnajzte otvory v blatníku a priečnej trúbke

Otvor v kovovej lište blatníka zarovnajzte so závitovým otvorom v strede prednej priečnej trúbky a namontujte skrutku.

3. Zarovnajzte blatník a brzdu

Montážny otvor Otvor v plastovom blatníku zarovnajzte s otvorom v montážnej dosťičke brzdy a namontujte skrutku.

4. Dotiahnite skrutky

Blatník na kočíku vycentrujte a dotiahnite skrutky. Namontujte a dotiahnite všetky ďalšie skrutky textílií, ktoré ste vybrali.

KOLIESKA

Pred montážou koliesok si prečítajte upozornenia a pokyny.

! UPOZORNENIE!

Používanie kočíka s nesprávne namontovaným odnímateľným kolieskom môže spôsobiť vibrácie a kolísanie kočíka alebo odpojenie kolieska.

Preto je veľmi dôležité, aby ste:

- sa opýtali predajcu na pokyny, ako správne namontovať a demontovať kolieska.
- pochopili a používali správny spôsob bezpečného upevnenia kolieska ku kočíku s funkciou ľahkého odnímania.
- sa pred každým použitím kočíka presvedčili, či sú kolieska bezpečne upevnené.

Mechanizmus ľahkého odnímania koliesok je vačkové zariadenie, ktorý poskytuje silu na uchopenie, ktorá je potrebná na bezpečné udržanie kolieska kočíka na svojom mieste. Pre bezpečné zaistenie kolieska ku kočíku je dôležité, aby ste pochopili, ako funguje mechanizmus rýchleho odnímania, ako ho používať, správne nastavovať a aké množstvo sily je potrebné vyvinúť na bezpečné zaistenie kolieska.

! UPOZORNENIE!

Rýchle odnímanie je vačkové zariadenie, ktoré musíte správne používať, aby sa vyvinula úchopná sila potrebná na bezpečné udržanie kolieska na svojom mieste. Nie je to systém s okrídlenou

maticou a otáčaním páky počas držania matice na nastavenie napätia nevyviniete silu potrebnú na bezpečné uchopenie kolieska do otvorov.

NASTAVENIE RÝCHLEHO ODNIĀMANIA

Zadné kolieska správne uchopuje na ich mieste sila vytvorená zatvorením rýchleho odnímania a vačkou, ktorá ťahá os proti vypadnutiu, čím ich drží na mieste.

Predné koliesko správne uchopuje na jeho mieste sila vytvorená zatvorením rýchleho odnímania a vačkou, ktorá ťahá kryt páky proti jednému vypadnutiu a nastavovaciu maticu proti druhému vypadnutiu, čím uchopuje hlavu medzi otvormi.

Matica na nastavenie napätia nastavuje množstvo úchopnej sily. Množstvo úchopnej sily zvýšite otáčaním matice v smere hodinových ručičiek počas toho ako je páčka zadržaná, aby sa neotáčala. Naopak množstvo úchopnej sily znížite otáčaním matice proti smeru hodinových ručičiek počas toho ako je páčka zadržaná, aby sa neotáčala. Matica si vyžaduje iba malé zmeny a dokáže poskytovať správnu úchopnú silu, napr. menej než pol otáčky môže znamenať rozdiel medzi bezpečnou a nebezpečnou úchopnou silou.

INŠTALÁCIA ZADNÝCH KOLIESOK

1. Odblokujte parkovaciu brzdú

Pred inštaláciou zadných koliesok dajte parkovaciu brzdú do odblokovanej polohy.

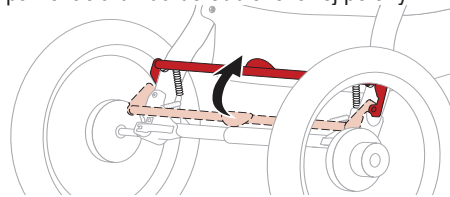

2. Otočte páčkou rýchleho odnímania

Páčku otáčajte tak, aby sa natočila smerom od otvoru.

Matica na nastavenie napätia

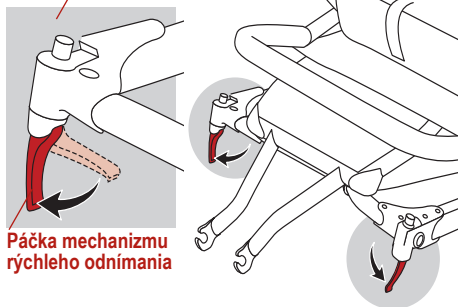

3. Vložte čap osi zadného kolieska

Do zadného otvoru vložte čap osi zadného kolieska. Ak sa čap nezasunul ľahko, s rukou uvoľnite napätie matice pre ľahké odnímanie. Čap znova naplno vložte do zadného otvoru, až kým sa rameno čapu alebo poistný krúžok nedostane do kontaktu s otvorom.

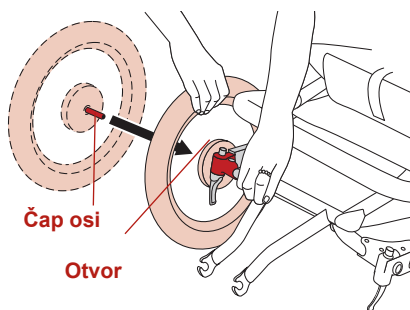

4. Nastavte páčku vačky rýchleho odnímania

Rýchle odnímanie nastavíte tak, že pravou rukou podržíte páčku vačky v ÚPLNE OTVORENEJ polohe a s ľavou rukou dotiahnete maticu na nastavovanie napätia, až pokiaľ nebude dotiahnutá na silu prstov.

Pre zvýšenie napätia otáčajte maticu v smere hodinových ručičiek.

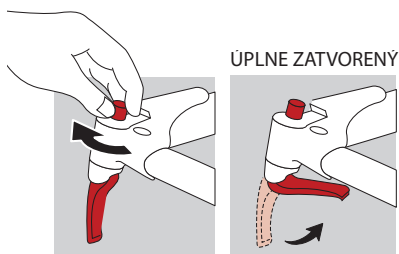

Pre riadne zatvorenie mechanizmu rýchleho odnímania a zaistenie zadného kolieska v otvore sa presvedčte, či je os plne zasunutá do otvoru, či koliesko ostáva na svojom mieste a páčku rýchleho odnímania otočte smerom ku kočíku, aby sa dostala do ÚPLNE ZATVORENEJ polohy.

Pri správne zatvorenom mechanizme rýchleho odnímania je páčka nasmerovaná smerom k otvoru a je jemne natočená smerom k stredu kočíka. Na vytvorenie dostatočnej úchopnej sily je potrebné, aby ste prsty obmotali okolo otvorov a zároveň zatvorili páčku. Pri správne vyvinutej sile potrebnej na zatvorenie páčky vám na dlani ostane viditeľný odtlačok páčky.

⚠ UPOZORNENIE!

Na bezpečné uchopenie kolieska treba vyvinúť značnú silu. Ak sa vám podarí páčku úplne zatvoriť bez toho, aby ste museli prsty obmotať okolo otvorov a v dlani vám neostane viditeľný odtlačok páčky, znamená to, že nie je nastavené primerané napätie. Páčku otočte do ÚPLNE OTVORENEJ polohy, maticu na nastavenie napätia otočte o štvrt' otáčky v smere hodinových ručičiek a zopakujte proces zatvárania.

Ak páčku neviete otočiť do ÚPLNE ZATVORENEJ polohy, otočte ju do ÚPLNE OTVORENEJ polohy a maticu na nastavenie napätia otočte o štvrtinu otáčky proti smeru hodinových ručičiek. Zopakujte proces zatvárania.

Pre uvoľnenie napätia otáčajte maticu proti smeru hodinových ručičiek.

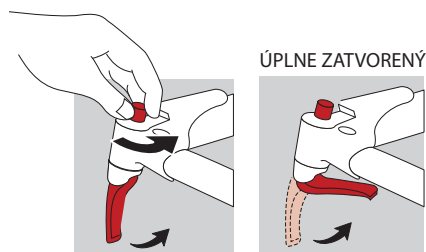

ODNÍMANIE ZADNÉHO KOLIESKA

- 1. Odblokujte parkovaciu brzdú**
Pred odňatím zadných koliesok dajte parkovaciu brzdú do odblokovanej polohy.
- 2. Otvorte páčku rýchleho odnímania**
Páčku prestavte zo zablokovanej resp. ÚPLNE ZATVORENEJ polohy do ÚPLNE OTVORENEJ.

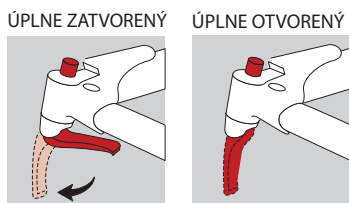

- 3. Odoberte koliesko**
Koliesko nadvihnite pár centimetrov nad zem a vytiahnite ho von.

SEKUNDÁRNE PREDNÉ KOLIESKO

ZÁDRŽNÉ ZARIADENIA

Vidlica vášho kočíka používa sekundárne zariadenia na udržanie kolesa, ktoré boli navrhnuté, aby zabránili vypadnutiu kolieska z vidlice v prípade nesprávneho nastavenia a napnutia mechanizmu rýchleho odnímania. Koliesko môže byť uvoľnené a kývať sa aj pri funkčnom sekundárnom zádržnom zariadení, ak mechanizmus rýchleho odnímania nie je správne dotiahnutý a nastavený. Sekundárne zádržné zariadenia vášho kočíka sú neoddeliteľné súčasťou nachádzajúce sa na vonkajšej strane otvorov na vidlici.

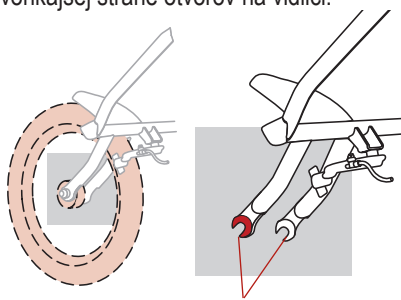

Otvory

(Sekundárne zádržné zariadenia)

⚠ UPOZORNENIE!

Sekundárne zádržné zariadenia nesmiete odberať ani vypínať. Sekundárne zádržné zariadenia slúžia ako záloha pri kriticky nesprávnom nastavení. Sekundárne zádržné zariadenia dokážu znížiť nebezpečenstvo vysunutia kolieska z vidlice v prípade nesprávne nastaveného a dotiahnutého mechanizmu rýchleho odnímania. Odobraním alebo vypnutím sekundárnych zádržných zariadení zaniká záruka.

Sekundárne zádržné zariadenia nie sú náhrada za nastavenie a dotiahnutie mechanizmu rýchleho odnímania. Používanie kočíka s nesprávne nastaveným a dotiahnutým odnímateľným

kolieskom môže spôsobiť vibrácie a kolísanie kočíka alebo odpojenie kolieska.

Vykonávajújte pravidelné rutinné kontroly, či sú kolieska správne uchopené a upevnené. Ak koliesko nie je úplne zasunuté a posúva sa trochu smerom von, musíte ho okamžite napraviť.

INŠTALÁCIA PREDNÉHO KOLIESKA

1. Nainštalujte páčku na rýchle odnímanie predného kolieska

Z tyčky na rýchle odnímanie odoberte maticu na nastavenie pnutia a prvú pružinu. Páčku pre rýchle odnímanie nasuňte na os predného kolieska, pružinu umiestnite späť na páčku pre rýchle odnímanie menšou stranou smerom k osi a zaskrutkujte na miesto maticu na nastavenie pnutia.

Matica na nastavenie napätia

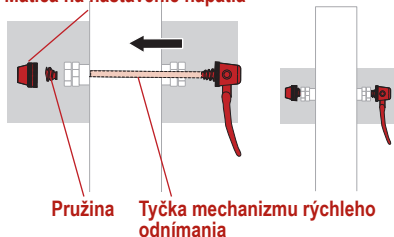

POZNÁMKA: Pred montážou predného kolieska treba otvoriť rýchle uvoľnenie brzdy, aby koliesko/pneumatika mali dost' miesta na prejdeenie okolo brzdových doštičiek.

2. Otvorte rýchle uvoľnenie brzdy

Otáčaním páčky na rýchle uvoľnenie brzdy v smere hodinových ručičiek otvorte rýchle uvoľnenie brzdy.

Rýchle uvoľnenie brzdy

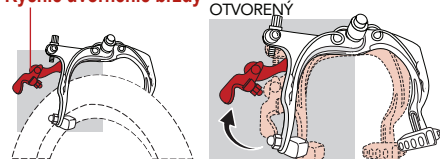

3. Otočte páčku na rýchle odnímanie predného kolieska

Páčku otáčajte tak, aby sa natočila smerom od kolieska. Dajte ju to ÚPLNE OTVORENEJ polohe.

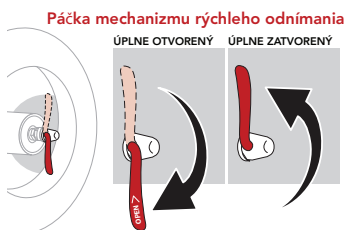

4. Vložte predné koliesko

Postavte sa čelom ku kočíku a vložte koliesko medzi otvory vidlice tak, aby sa os pevne dotýkala drážok v otvoroch vidlice.

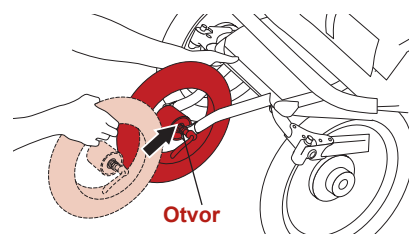

5. Nastavte páčku rýchleho odnímania

Pre nastavenie mechanizmu rýchleho odnímania pridržte s pravou rukou páčku vačky v ÚPLNE OTVORENEJ polohe ako vidíte na obrázku. S ľavou rukou dotiahnite maticu na nastavenie napätia, až kým nebude napevno voči otvoru vo vidlici.

Matica na nastavenie napätia

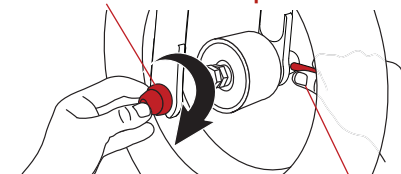

Páčka mechanizmu rýchleho odnímania

6. Zatvorte páčku rýchleho odnímania

Pre zatvorenie rýchleho odnímania a zaistenie predných koliesok v otvore skontrolujte, či sa os na oboch stranách

dotýka vrchnej časti otvorov a či je koliesko vycentrované zľava doprava.

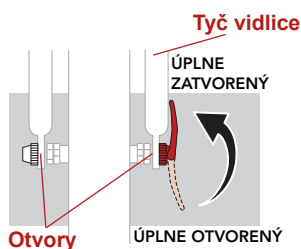

Koliesko držte v opísanej polohe a mechanizmus rýchleho odnímania zatočte nahor až do ÚPLNE ZATVORENEJ polohy. Keď je páčka správne zatvorená, ukazuje smerom ku koliesku a je rovnobežne s tyčou vidlice. Na vytvorenie dostatočnej úchopnej sily je potrebné, aby ste prsty obmotali okolo tyče vidlice a zároveň zatvorili páčku. Pri správne vyvinutej sile potrebnej na zatvorenie páčky vám na dlani ostane viditeľný odtlačok páčky.

⚠ UPOZORNENIE!

Na bezpečné uchopenie kolieska treba vyvinúť značnú silu. Ak sa vám podarí páčku úplne zatvoriť bez toho, aby ste museli prsty obmotat' okolo tyče vidlice a v dlani vám neostane viditeľný odtlačok páčky, znamená to, že nie je nastavené primerané napätie. Páčku otočte do ÚPLNE OTVORENEJ polohy, maticu na nastavenie napätia otočte o štvrt' otáčky v smere hodinových ručičiek a zopakujte proces zatvárania.

Ak páčku neviete otočiť do ÚPLNE ZATVORENEJ polohy, otočte ju do ÚPLNE OTVORENEJ polohy a maticu na nastavenie napätia otočte o štvrtinu otáčky proti smeru hodinových ručičiek. Zopakujte proces zatvárania.

7. Zatvorte rýchle uvoľnenie brzd

Po namontovaní predného kolieska treba rýchle uvoľnenie brzd vrátiť späť do zatvorenej polohy. Páčku pre rýchle uvoľnenie brzd zatvorte tak, že brzdové doštičky jednou rukou zatlačíte na koliesko a s druhou rukou potom otáčajte páčkou v protismere hodinových ručičiek, až kým nebude smerovať nadol.

Rýchle uvoľnenie brzd

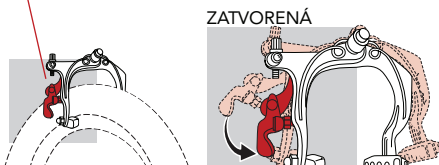

ODNÍMANIE PREDNÉHO KOLIESKA

1. Otvorte rýchle uvoľnenie brzd

Pozrite časť o montáži predného kolieska.

2. Otvorte páčku rýchleho odnímania

Páčku prestavte zo zablokovanej resp. ÚPLNE ZATVORENEJ polohy do ÚPLNE OTVORENEJ. Na prednej vidlici máte zabudované sekundárne zádržné zariadenia, kvôli ktorým musíte na vybratie kolieska najprv uvoľniť maticu na nastavenie napätia.

3. Odoberte predné koliesko

Predné koliesko nadvihnite pár cm nad zem a poklepte s dlaňou po jeho vrchnej časti, aby sa uvoľnilo z prednej vidlice.

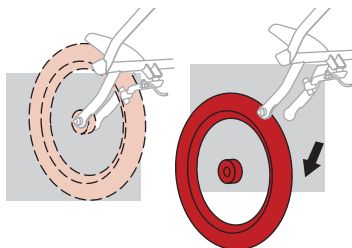

RUČNÁ BRZDA

Ručná brzda sa dá používať ako pomoc na spomalenie alebo zastavenie kočíka. Ručná brzda nie je parkovacia brzda.

POZNÁMKA: Na to aby ručná brzda správne fungovala, musí byť správne nastavená.

Stlačíte páčku brzdy a skontrolujte, či sa brzdové doštičky dotýkajú obvodu. Skontrolujte, či je rýchle uvoľnenie brzdy v zatvorenej polohe. Pozrite časť o montáži predného kolieska.

Systém ručnej brzdy je vybavený dvomi valcovými nastavovačmi. Ak neviete, ako pracovať s valcovými nastavovačmi, spojte sa so zákaznickym servisom BOB alebo navštívte svojho lokálneho predajcu.

1. Zarovnajete brzdové doštičky

Ak brzdy nie sú zarovnané, s 10 mm kľúčom uvoľníte matice brzdových doštičiek, doštičky zasuňte do správnej polohy a dotiahnite ich.

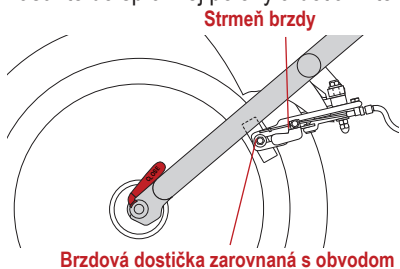

2. Nastavte pnutie kábla

Pnutie kábla je prednastavené v továrni, ale kábel brzdy treba pravidelne nastavovať (pretože kábel sa časom trochu natiahne a čierny kryt kábla sa stlačí).

Na nastavenie pnutia kábla slúžia dva valcovité nastavovače, ktoré sú súčasťou brzdového systému; jeden je pri páčke ručnej brzdy a druhý pri strmeňovej brzde. Na nastavenie pnutia kábla brzdy treba prenastaviť jeden alebo oba valcovité nastavovače.

RUČNÁ BRZDA

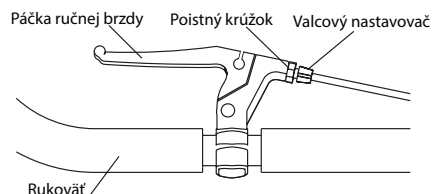

STRMEŇOVÁ BRZDA

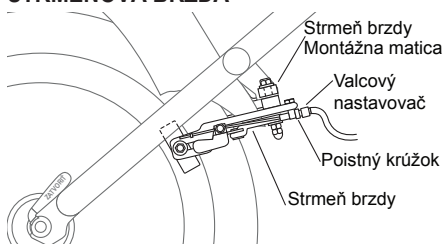

Ak chcete kábel napnúť, uvoľníte poistný krúžok a valcovým nastavovačom otáčate v smere proti hodinovým ručičkám. Valcový nastavovač zaistíte do novej polohy dotiahnutím poistného krúžku proti strmeňu alebo telesu páčky brzdy.

Ak chcete kábel uvoľniť, otáčate valcovým nastavovačom v smere hodinových ručičiek a zaistíte ho s dotiahnutím poistného krúžku. Medzi obodom a brzdovými doštičkami by mala byť medzera 1 mm.

3. Zmeňte polohu strmeňa brzdy

Ak nie je rovnaká medzera na všetkých brzdových doštičkách, polohu strmeňa brzdy na ráme môžete ľahko zmeniť tak, že uvoľníte montážnu maticu strmeňa s 10 mm kľúčom, nastavíte polohu strmeňa a maticu znova dotiahnete.

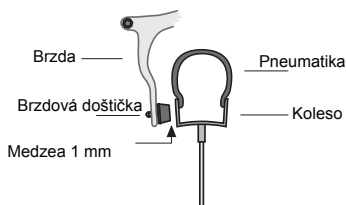

! UPOZORNENIE!

Ak týmto pokynom nerozumiete alebo máte pocit, že brzda nie je nastavená správne, vezmite kočík k vášmu predajcovi, ktorý vám ho správne nastaví. V prípade opotrebovaných brzdových doštičiek vám náhradné diely dodá predajca.

ROZLOŽENIE KOČÍKA

! UPOZORNENIE!

Pri skladaní a rozkladaní kočíka musíte dávať pozor, aby nedošlo k zachyteniu prsta alebo k inému zraneniu.

! UPOZORNENIE!

Kočík nikdy neskladajte ani nerozkladajte, keď ho majú na dosah iné osoby, aby nedošlo k zraneniu.

! UPOZORNENIE!

Pred použitím skontrolujte, či sú poistné zariadenia zapnuté.

1. Nadvihnite červenú rukoväť na uvoľnenie rámu

Kolieska držte na zemi, pretože výkyvné ramená kočíka sa začnú otvárať.

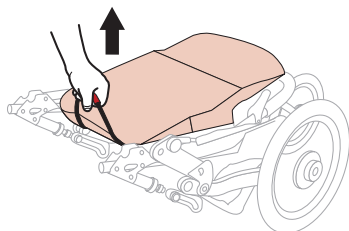

POZNÁMKA: Výkyvné ramená kočíka sa otvoria a "zacvaknú" do otvorenej a zablokovanej polohy.

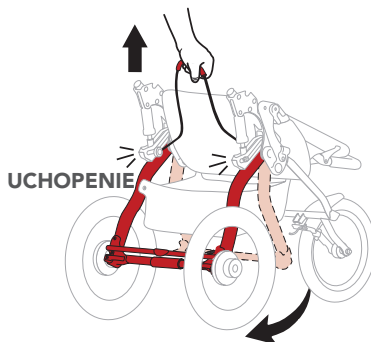

2. Potočte rukoväťou

Rukoväť nadvihnite smerom dozadu, až kým "nezacvakne" do zablokovanej a zvislej polohy.

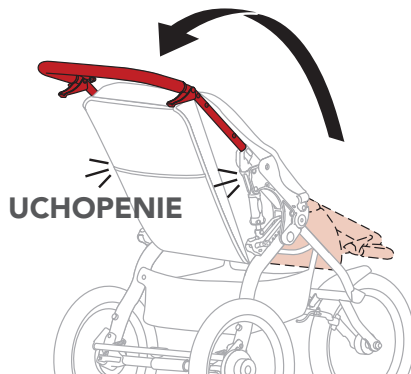

ZLOŽENIE KOČÍKA

1. Zablokujte parkovaciu brzdou

Parkovaciu brzdou dajte do zablokovanej polohy.

2. Vyberte dieťa zo sedačky

3. Vyprázdnite kočík

Vyprázdnite obsah spodného koša a vrecák.

4. Potočte rukoväťou

Zatlačte na obe páčky rukoväte naraz. Rukoväť zatočte späť na sedačku.

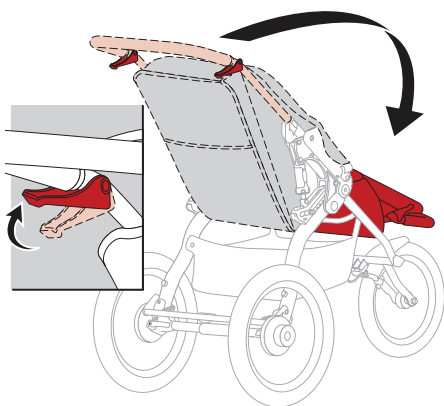

5. Nadvihnite červenú rukoväť na uvoľnenie rámu

Červenú rukoväť rámu nadvihnite s krátkym a rýchlym potiahnutím. Koleska majte na zemi, pretože kočík sa poskladá na predné kolesko.

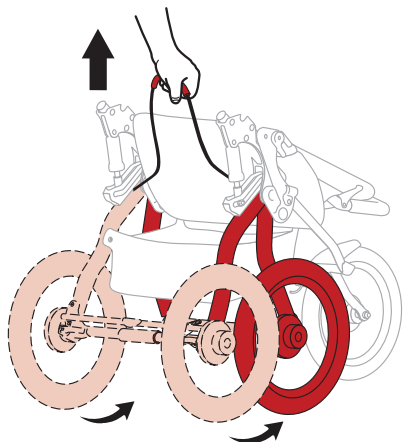

6. Kočík uložte rovno

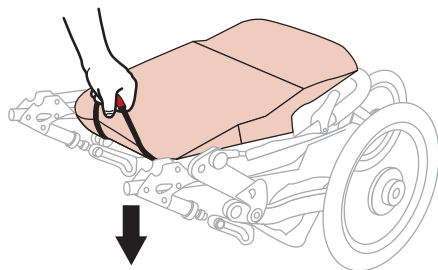

7. Zaisťte zložený kočík

Kočík zaisťte v zloženej polohe s páskou na zápästie, ktorú vložte do pracky.

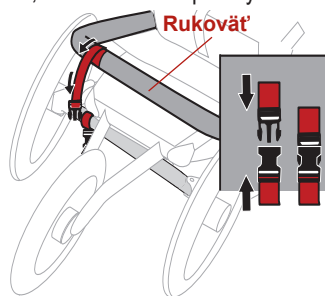

8. Zmenšite ho

Odoberte predné a zadné koleska, aby bol kočík ešte menší. Pozrite časť Odoberanie zadného koleska a Odoberanie predného koleska.

POUŽÍVANIE KOČÍKA pre jogging/ off-road

Nižšie uvedené pokyny dodržiavajte vždy pri používaní kočíka BOB Stroller v režime beh/jogging alebo off-road:

UPOZORNENIE!

Pri používaní kočíka na jogging alebo off-road nikdy nepoužívajte nástavce ako detské sedačky alebo autosedačky.

UPOZORNENIE!

Používanie kočíka v režime jogging/ off-road s deťmi do 9 mesiacov, ktoré nedokážu samy sedieť vzpriamene, môže predstavovať vážne zdravotné nebezpečenstvo a ovplyvniť ich telesný vývoj.

UPOZORNENIE!

Do terénu choďte vždy iba so sedačkou v úplne zvislej polohe. Sklopená sedačka v teréne môže spôsobiť stratu stability a zranenie.

NASTAVENIA KOČÍKA

KONTROLA TLAKU V PNEUMATIKÁCH

Plastové kolieska sú naprojektované na maximálny tlak pneumatík 30 libier na palec štvorcový (psi). Maximálny hustiaci tlak je vytlačený na koliesku vedľa drieku ventilu.

UPOZORNENIE!

Nahustenie pneumatiky na 2 bary môže poškodiť koliesko alebo pneumatiku a spôsobiť stratu kontroly a zranenie.

Hliníkové kolieska môžu mať pneumatiky nahustené na hodnotu tlaku vytlačenú na pneumatike. Pre pohodlnú jazdu však odporúčame hodnotu 2 bary.

UPOZORNENIE!

Nahustenie pneumatiky nad maximálny tlak vytlačený na pneumatike môže poškodiť lem alebo pneumatiku a spôsobiť stratu ovládania a zranenie.

NASTAVENIE JAZDY V KOLAJOCH

Ak kočík v režime Off Road ťahá do pravej alebo ľavej strany a kočík je na rovnom teréne, nastavte jazdu v kolajoch podľa popisu dole.

! UPOZORNENIE!

Skúšku nevykonávajte, keď máte v sedačke dieťa alebo inú osobu.

1. Vyprázdnite kočík

Vyprázdnite obsah spodného koša a vrecák.

2. Skontrolujte tlak v pneumatikách

3. Kočík položte na rovnú zem

Nájdite cca. 5 m dlhý rovný úsek.

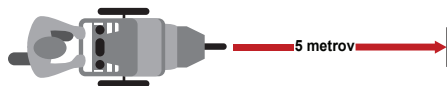

4. Zarovnajte osi zadných koliesok

Kočík zarovnajte tak, aby osi zadných koliesok boli kolmo na rovinicu.

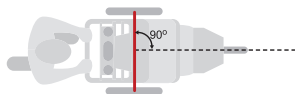

5. Odskúšajte zarovnanie

Potlačte kočík rovno a pustte ho, aby ste videli, či ho točí do jednej strany. Túto skúšku zopakujte niekoľkokrát.

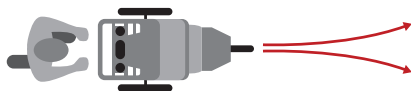

POZNÁMKA: Ak kočík stále ťahá doprava alebo doľava, dá sa to často opraviť jednoduchým natočením nápravy predného kolieska alebo otočením predného kolieska, t.j. vyberiete ho, otočíte naopak a vložíte naspäť.

6. Otočte os predného kolieska

Otvorte rýchle odnímanie predného kolieska a os otočte o 90 stupňov v otvore. Dotiahnite mechanizmus na rýchle odnímanie. Pozrite časti o odnímaní a montáži predného kolieska.

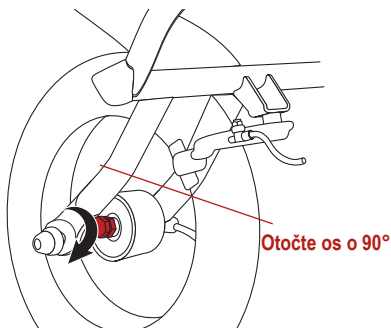

7. Vykonať skúšku rolovania koliesok

Ak kočík tlačíte dopredu a sústavne ho ťahá doľava alebo doprava, prejdite na ďalší krok.

8. Otočte predné koliesko

Otvorte mechanizmy na rýchle odnímanie predného kolieska a rýchle uvoľnenie brzdy. Vyberte predné koliesko von a otočte ho tak, aby bola páčka pre rýchle odnímanie na opačnej strane. Predné koliesko namontujte a zaistíte páčky na rýchle odnímanie kolieska a uvoľnenie brzdy. Pozrite časti o odnímaní a montáži predného kolieska.

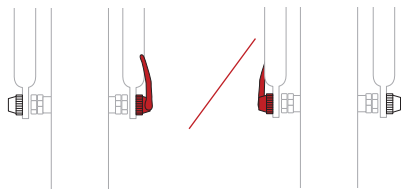

Otočené koliesko s páčkou pre rýchle odnímanie na opačnej strane

9. Vykonať skúšku rolovania koliesok

Ak kočík tlačíte dopredu a sústavne ho ťahá doľava alebo doprava, prejdite na ďalšiu časť Vyladenie jazdy v kolajoch.

VYLADENIE JAZDY V KOLAJOCH

Na vyladenie jazdy kočíka v kolajoch musíte použiť tlačidlá jazdy.

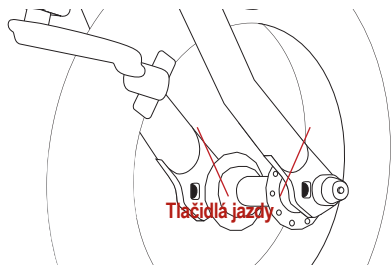

Ak kočík vytáča DOPRAVA

1. Otvorte páčku pre rýchle odnímanie
Otvorte páčku rýchleho odnímania predného kolieska. Predné koliesko nemusíte vyberať von. Pozrite časť o odnímaní predného kolieska.

2. Nastavte PRAVÉ tlačidlo jazdy
Otočte PRAVÉ tlačidlo jazdy o jednu otáčku v smere hodinových ručičiek, čím zatlačíte pravú stranu predného kolieska dopredu, a znova zatvorte rýchle odnímanie. Pozrite časť o montáži predného kolieska.

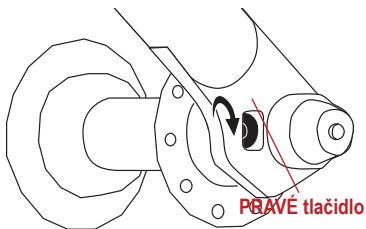

3. Vykonajte skúšku rolovania koliesok
Zopakujte skúšku. Ak kočík stále vytáča doprava, zopakujte kroky 1 a 2.

Ak kočík vytáča DOLĽAVA

1. Otvorte páčku pre rýchle odnímanie
Otvorte páčku rýchleho odnímania predného kolieska. Predné koliesko nemusíte vyberať von. Pozrite časť o odnímaní predného kolieska.

2. Nastavte ĽAVÉ tlačidlo

Ľavé tlačidlo otočte o jednu otáčku v smere hodinových ručičiek, čím ľavú stranu kolieska zatlačíte dopredu. Dotiahnite mechanizmus na rýchle odnímanie. Pozrite časť o montáži predného kolieska.

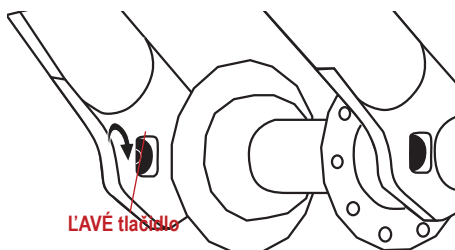

3. Zopakujte skúšku rolovania koliesok
Ak kočík stále vytáča doľava, zopakujte kroky 1 a 2.

VÝBER NASTAVENIA TLMENIA

1. Vyberte dieťa zo sedačky

2. Tlmenie nastavte do polohy 2
Stlačte tlačidlo tlmenia a zároveň ho potiahnite smerom k zadnej časti kočíka, aby sa zasunulo do polohy 2. Tlačidlo sa "zacvakne" do správnej polohy.

ZOPAKUJTE na druhej strane.

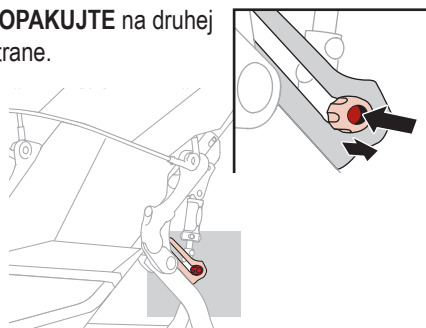

Poloha 1: MÄKŠIA

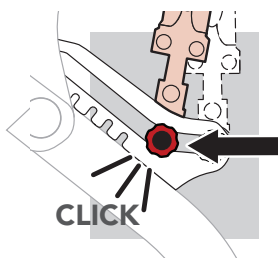

Poloha 2: TVRDŠIA

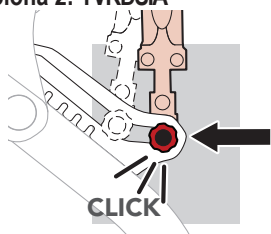

POZNÁMKA: Po každom zložení kočíka sa tlmiče prestavia do predvolenej MĀKŠEJ polohy.

NASTAVENIE PARKOVACEJ BRZDY

Parkovacia brzda zabraňuje pohybu kočíka počas nakladania a vykladania. Parkovacia brzda neslúži ako zastavovacia brzda.

! UPOZORNENIE!

Parkovacia brzda neslúži ako zastavovacia brzda. Brzdu nepoužívajte na spomaľovanie a zastavovanie kočíka, pretože môže dôjsť k náhlemu zastaveniu a strate kontroly.

! UPOZORNENIE!

Neparkujte na svahoch. Parkovacia brzda má slúžiť na zaparkovanie kočíka iba na rovných povrchoch. Parkovanie na svahoch môže spôsobiť prevrátenie alebo ujednenie kočíka.

Parkovaciú brzdu zapnete tak, že s nohou na červenom pedále zatlačíte parkovaciú tyč dole do zamknutej polohy – uistite sa, či poistný kolík plne zasunul blokovací kotúč.

ZAMKNUTÁ POLOHA

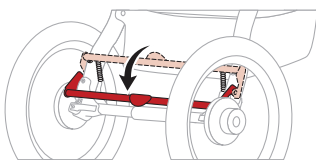

Aby ste mali istotu, že brzda je nastavená správne, skúste po jej zasnutí pohýbať s kočíkom dopredu a dozadu. Ak sa kočík nepohne, je brzda zasunutá správne.

Parkovaciú brzdu uvoľníte tak, že červený pedál nadvihnete s nohou, až kým tyč brzdy nevyškočí hore do úplne odomknutej polohy.

ODOMKNUTÁ POLOHA

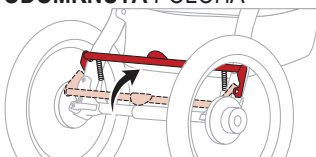

ZAISTITE DIEŤA V SEDAČKE

! UPOZORNENIE!

Tento dopravný prostriedok je určený pre deti od 6 mesiacov a do hmotnosti 17 kg. Maximálna výška cestujúceho je 112 cm. Neprekračujte maximálnu hmotnosť ani výšku, kočík stratí stabilitu..

! UPOZORNENIE!

Zabráňte vážnym zraneniam spôsobeným pádom alebo vysunutím. Používajte vždy popruhy.

! UPOZORNENIE!

Používajte vždy remienok na uchopenie v rozkroku a zároveň remienok okolo pásu.

! UPOZORNENIE!

Dieťa v kočíku nenechávajte nikdy bez dozoru bez ohľadu na to, či je parkovacia

brzda zapnutá.

1. Zapnite parkovaciu brzdu

Tyč parkovacej brzdy zatlačte nadol do zamknutej polohy.

POZNÁMKA: Pri zapnutej parkovacej brzde sa nemajú otáčať zadné kolieska.

2. Umiestnite dieťa do sedačky

Obe ramená vložte do remiekov na ramená. Remienok na rozkrok umiestnite medzi nohy.

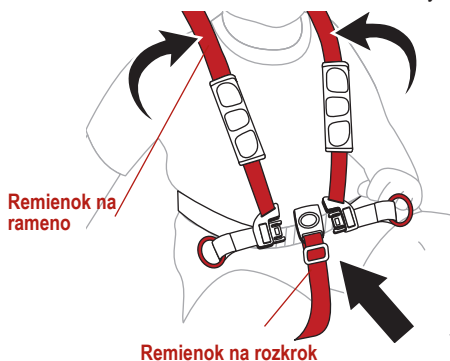

3. Upevnite remienka na ramená

Pracky oboch remienkov na ramená zasuňte do pracky remienka na rozkrok.

POZNÁMKA: Remienok na rozkrok nastavte tak, aby tesne priliehal.



4. Nastavte výšku remienkov na ramená

Výšku remienkov nastavte tak, aby boli tesne nad ramenami dieťaťa.

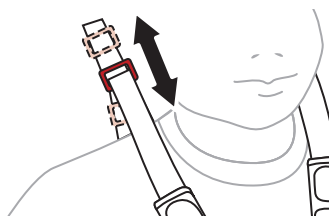

5. Nastavte remienka na ramená

Rozopnite suchý zips. Remienka nastavíte posúvaním pracky nahor alebo nadol. Popruh má pevne sedieť a má byť pohodlný.

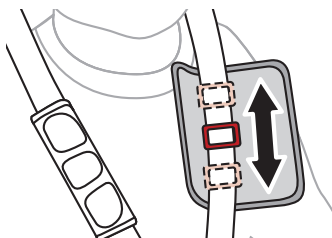

6. Dotiahnite lonové remienka

Lonové remienka upravte tak, aby pevne sedeli a boli pohodlné.

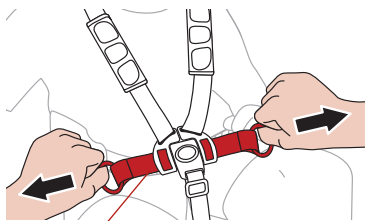

PRIPEVNITE REMIENOK NA ZÁPÄSTIE

Remienok na zápästie má pomáhať, aby vám kočík neušiel, keď stratíte úchop. Pri používaní kočíka majte remienok bezpečne obmotaný okolo zápästia.

⚠ UPOZORNENIE!

Nepripevnenie remienka na zápästie môže spôsobiť škody alebo zranenie.

Zaistite remienok na zápästie

Slučku s remienkom bezpečne nasuňte na zápästie.

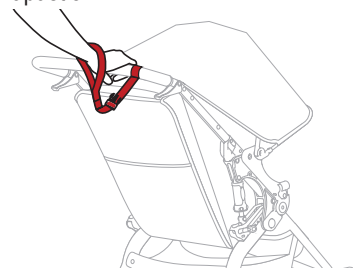

SKLÁPANIE SEDAČKY Pracka sklápania sedačky

! UPOZORNENIE!

Pred každou zmenou sedačky zapnite parkovaciu brzdú.

Pri nastavovaní sedačky kočíka držte bezpečne chrbtovú opierku.

1. Sklápajúce sedačky

Remienok sklápania
Pohybnú pracku sklápania nahor, aby ste uvoľnili remienka sklápania.

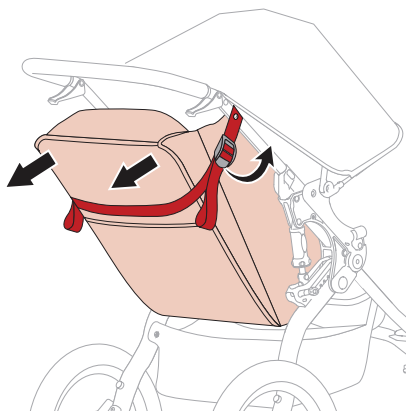

2. Vrátenie do zvislej polohy

Sedačku zodvihnete tak, že ju jednou rukou nadvihnete a druhou potiahnete remienok nadol.

ZOPAKUJTE na druhej strane.

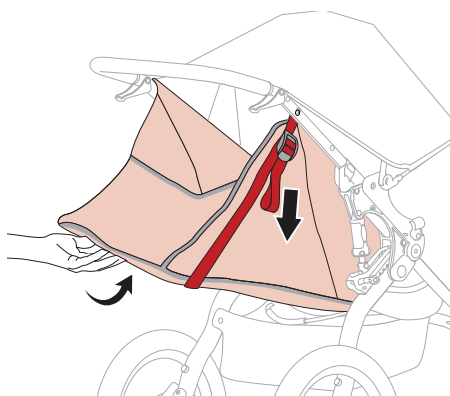

! UPOZORNENIE!

Pri plne sklopenej sedačke je vyššia pravdepodobnosť prevrátenia dozadu, čo môže spôsobiť nehodu alebo zranenie, pretože sedačka a cestujúci sa môžu dostať do kontaktu so zemou skôr než ruky.

! UPOZORNENIE!

Do terénu chodte vždy iba so sedačkou v úplne zvislej polohe. Sklopená sedačka v teréne môže spôsobiť stratu stability a zranenie.

POLOHOVANIE STRIEŠKY

1. Roztiahnutie striešky

Striešku otočte smerom od rúčky, ak chcete väčší tieň.

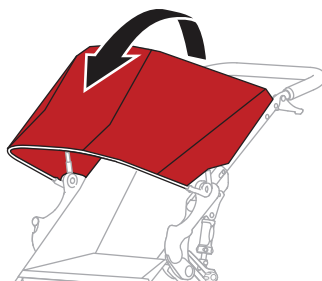

2. Stiahnutie striešky

Striešku posuňte smerom k rúčke.

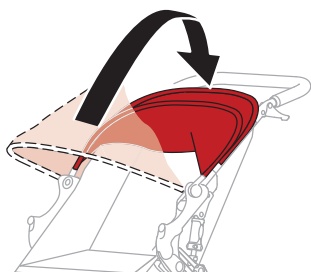

ADAPTÉR PRÍSLUŠENSTVA

Kočík BOB je vybavený adaptérom pre príslušenstvo, ktorý umožňuje ľahké priporenie príslušenstva ku kočíku BOB ako napr. tácka na jedlo alebo adaptér autosedačky.

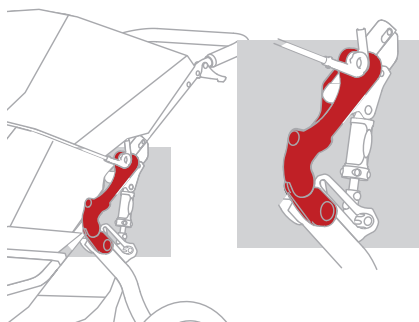

Pripevňovanie príslušenstva BOB je jednoduché a ľahké s jedným tlačidlom, ktoré slúži na zaistenie aj uvoľnenie. Adaptér príslušenstva navyše umožňuje, že mnohé prvky príslušenstva ostanú priporené aj pri zloženom kočíku. Viac informácií o možnom príslušenstve je uvedených v kapitole Príslušenstvo ku kočíku.

ADAPTÉR CESTOVNÉHO SYSTÉMU

ADAPTÉR AUTOSEDAČKY

Adaptér autosedačky BOB umožňuje ľahké upevnenie popredných modelov autosedačiek ku kočíku BOB s využitím funkcie adaptéra príslušenstva BOB.

Instalácia adaptéra cestovného systému:

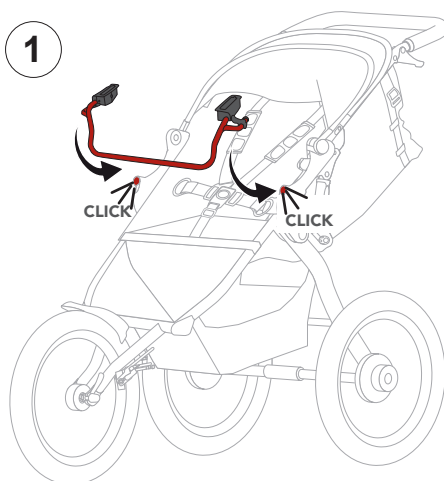

Odobratie adaptéra cestovného systému:

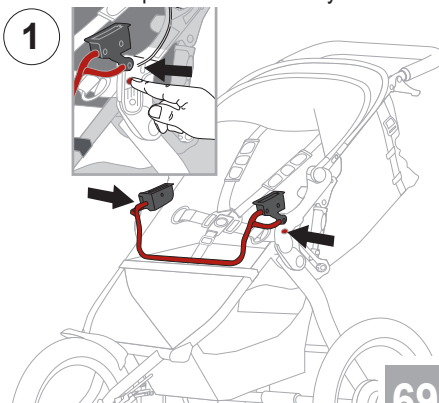

2

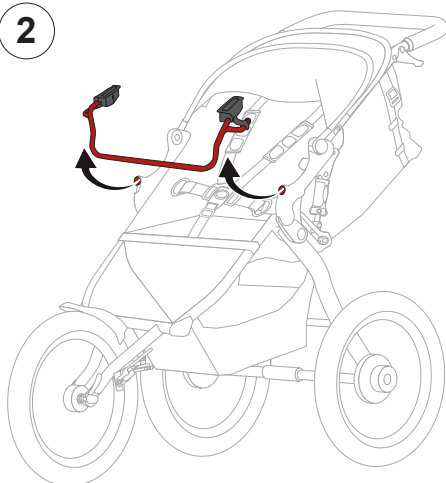

DAŽĎOVÁ CLONA

Dažďová clona je dostupná ako príslušenstvo a nie je obsahom vášho balenia.

! UPOZORNENIE!

Pri používaní dažďovej clony musíte správne nastaviť zadnú klapku, aby dieťa malo dostatočný prísun vzduchu.

1. Nastavenie polohy sedačky

Potiahnite remienka, aby ste zodvihli sedačku späť do zvislej polohy.

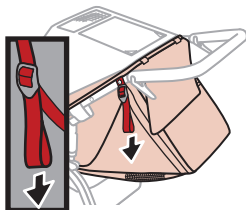

2. Uložte kryt proti vetru

Kryt proti vetru uložte do vrecka, aby ste odkryli remienka striešky.

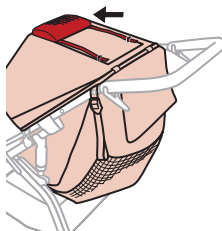

3. Potiahnite remienka striešky

Potiahnite remienka striešky a zaistite remienka so suchým zipsom na zadnú stranu striešky.

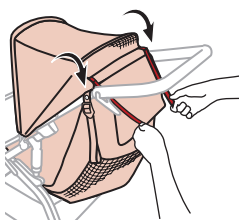

4. Uloženie striešky

Zadný stojan striešky umiestnite proti rúčke a zložte striešku tak, aby ste spojili remienka so suchým zipsom. Skontrolujte otvor na zadnej strane kočíka, či je priestor medzi vrchom sedačky a strieškou bez prekážok.

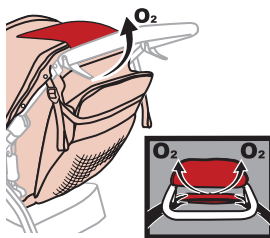

Po inštalácii dažďovej clony skontrolujte, či sú priechody na dažďovej clone zarovno s priestorom nad zadnou časťou sedačky a či sú všetky priechody voľné a bez prekážok.

OPATERA A ÚDRŽBA

! UPOZORNENIE!

Pred každým použitím skontrolujte tlak v pneumatikách.

ČISTENIE

Látka je odolná voči škvrnám, takže sa väčšinou ľahko čistí. Používajte špongiu s roztokom jemného mydla a studenej vody (max. teplota 100 stupňov F / 38 stupňov C). Poriadne omyte s čistou vodou, aby ste odstránili mydlo a nechajte vyschnúť. Nepoužívajte saponát.

PRAVIDELNÉ KONTROLY

Odporúčame vám skontrolovať kočík pred každým použitím. Skontrolujte tlak v pneumatikách. Skontrolujte dotiahnutie všetkých skrutiek, bodov upevnenia a svorníkov. Skontrolujte, či sú všetky kolesá bezpečne uchopené. Skontrolujte odery a nadmerné opotrebenie látky. Odporúčame vám odniesť kočík na pravidelné kontroly a servis k určenému predajcovi BOB.

SKLADOVANIE

Ak kočík nepoužívate, najlepšie je skladovať ho v interiéri. Predĺžite tým jeho lákavý vzhľad. Predĺžené vystavenie slnečným UV lúčom môže spôsobiť vyblednutie a poškodenie látky, koliesok a plastových častí.

NÁKLAD

Kočík má dve malé vrecká v sedačke pre vaše dieťa, zadné vrecko a pod kočíkom sa nachádza kôš.

! UPOZORNENIE!

Zaťaženie zadného vrecka zmení ťažisko kočíka a zvýši pravdepodobnosť prevrátenia dozadu a následného zranenia. Z toho dôvodu nemá obsah

zadného vrecka prevyšovať hmotnosť 1 kg a maximálna nosnosť spodného košíka je 4 kg.

Zadné vrecko je síce vypchané, ale nezabúdajte, že sa oň opiera vaše dieťa.

! UPOZORNENIE!

Do zadného vrecka nekladajte ostré predmety. Opieranie sa o ostré predmety umiestnené v zadnom vrecku môže spôsobiť zranenie sediacej osobe.

PRÍSLUŠENSTVO KOČÍKA

BOB ponúka kompletnú líniu príslušenstva pre váš kočík Revolution. Všetky detaily nájdete na našej webovej stránke.

TEPLÁ VLOŽKA

Dodajte prechádzce s vašim dieťaťom teplo a pohodlie. Teplá podložka je vypchatá flisová vložka, ktorá sa vkladá do sedačky BOB.

DAŽĎOVÁ CLONA

Nepremokavá dažďová clona pomáha chrániť vaše dieťa pred dažďom a vetrom, ale naďalej sa bude pozerat' von na svet. Používanie je uvedené na strane 19.

SLNEČNÁ CLONA

Špeciálne navrhnutá mriežková slnečná clona oslabuje nebezpečné slnečné UVA a UVB lúče a poskytuje prekážku pre vietor a lietajúci hmyz.

TAŠKA NA PLIENKY

Pripevňuje sa priamo na kočíky BOB single a Duallie®. Balenie obsahuje remienok cez rameno, podušku na prebaľovanie a odoberateľnú vložku odolnú voči dažďu.

MISKA NA JEDLO

Misku na jedlo ľahko vložíte do každého kočíka BOB s funkciou adaptéra príslušenstva; vďaka nej bude mať vaše dieťa malé jedlá a poháriky na dosah ruky. Skladá sa spolu s kočíkom.

OBMEDZENÁ ZÁRUKA

Na tento kočík poskytujeme záruku na výrobné a materiálové vady po dobu 2 roky. Záručná doba začína dňom nákupu. Nákupný blok si uschovajte ako dôkaz o nákupe.

V prípade reklamácií vráťte kočík spolu s pokladničným blokom. Táto záruka sa obmedzuje na kočíky, s ktorými bolo správne manipulované a ktoré boli vrátené v čistom a riadnom stave.

Záruke sa nevzťahuje na:

- prirodzené opotrebenie a poškodenie spôsobené nadmerným namáhaním.
- škody spôsobené nevhodným alebo nesprávnym používaním.

SO ZÁRUKOU ALEBO BEZ?

Látky: Všetky naše látky spĺňajú najvyššie požiadavky na stálosť farieb pri UV žiarení.

Všetky látky však blednú, ak sú vystavované UV žiareniu. Nejde o chybu materiálu, ale o normálne opotrebenie, na ktoré sa neposkytuje žiadna záruka.

Pracka: V prípade problémov s prackou ide často o nečistoty, ktoré sa dajú vymyť von.

Ak potrebujete záručný servis, spojte sa okamžite s predajcom. Poskytne vám radu a pomoc. Pri spracovaní reklamácií platí amortizácia podľa konkrétneho výrobku. Pozrite si všeobecné podmienky, ktoré sú zobrazené v predajni.

POUŽÍVANIE, STAROSTLIVOSŤ A ÚDRŽBA:

Kočík musíte používať podľa pokynov. Výslovne uvádzame, že môžete používať iba originálne príslušenstvo a náhradné diely.

VÝROBNÉ ČÍSLO

Roztvorte kočík. Pozrite sa zo zadnej strany na vnútornú stranu pravého výkyvného ramena.

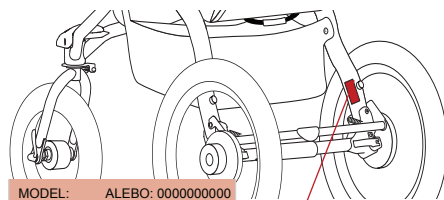

MODEL: ALEBO: 000000000
XXXXXXXXXX

MFG: DÁTUM XXXX-XX-XX
XXXXXXXXXX

Výrobné číslo - jeho odobrením zaniká záruka

Výrobné číslo

Autorské právo © 2012.

BRITAX RÖMER Kindersicherheit GmbH

www.britax.eu