



BRITAX RÖMER Kindersicherheit GmbH  
Blaubeurer Straße 71, 89077 ULM, Tyskland

## SPORT UTILITY STROLLER DUALLIE® IRONMAN DUALLIE®

### DANSK

Ejerens instruktionsmanual

**LÆS OG FORSTÅ DISSE  
INSTRUKTIONER HELT!**

**VIGTIGT - OPBEVAR DISSE  
INSTRUKTIONER FOR FREMTIDIG  
REFERENCE**

Før du forsøger at samle eller anvende din nye klapvogn, skal du læse og fuldstændigt forstå disse instruktioner til samling og anvendelse, såvel som advarslerne i begyndelsen og resten af dette dokument, for at sikre en korrekt samling og betjening.

**Hvis du på noget tidspunkt er i tvivl,  
bedes du kontakte din forhandler eller BRITAX før brugen.  
For en forhandlerliste, se [www.bobgear.eu](http://www.bobgear.eu)**



# ADVARSLER



- Hvis din klapvogn skal anvendes af andre, som ikke kender den (såsom bedsteforældre), skal du altid vise dem, hvordan den anvendes.
- Tilbehør som ikke er godkendt af BOB må ikke anvendes.
- Dette produkt er ikke egnet...
  - som erstatning for en seng eller vugge. Klapvogne og barnevogne må til mere end 2 børn kun anvendes til transport.
  - til løb, rulleskøjteløb eller lignende.
  - til kommerciel brug.
  - som rejsesystem i kombination med barnevogne eller babylyfte.
- Sørg for at alle låsemekanismer er tilkoblet inden brug.
- Når du bærer klapvognen, skal du sørge for ikke at åbne sikkerhedslåsene ved en fejl.
- Lad aldrig børn barnet stå op i klapvognen. Klapvognen kan vælte.
- Brug altid håndledsremmen for at undgå at du bliver adskilt fra klapvognen.
- Eventuelle belastninger som er tilsluttet håndtaget påvirker klapvognens stabilitet.
- Sæt ikke pakker eller tasker fast på klapvognens styr eller stel, med mindre de er godkendt af BOB.
- Placér ikke skarpe genstande i lommen bag sædet. Hvis børnene læner sig mod skarpe genstande i lommen bag sædet, kan det medføre kvæstelser.
- Ved start og under brugen skal du altid sørge for at børnenes hænder og fødder holdes væk fra hjulene.
- Anvend ikke klapvognen på trapper eller stejle hældninger. Klapvognen kan vælte.
- Anvend ikke klapvognen med lavt dæktryk eller flade dæk, da dette kan medføre at du mister kontrollen over den.
- Skub aldrig klapvognen baglæns op ad trapper. Dette kan beskadige ophængssystemet, hvilket forårsager fejl på stellet.
- Vær yderst forsigtig, når du bruger klapvognen på ujævne og/eller våde og glatte overflader, som ikke er asfalteret, da disse forhold skaber yderligere risici og kan medføre tab af stabilitet.
- Udfør ikke ændringer på klapvognen eller nogle af mærkaterne. Dette vil medføre et bortfald af garantien og kan forårsage farlige situationer.
- beskyt klapvognen under transport eller forsendelse for at undgå skader på selve klapvognen og dens dele. Kontrollér grundigt for skader efter transport eller forsendelse. Stands brugen af klapvognen, hvis den er beskadiget, eller hvis der mangler dele.
- Fold aldrig klapvognen sammen, mens der sidder børn i den.
- For at undgå kvæstelser skal du altid sørge for at holde børn på afstand, når du folder dette produkt ud eller sammen
- Anvend altid fastspændingssystemet.
- Efterlad aldrig børnene uden opsyn.
- Bremsen skal altid være tilkoblet når du parkerer klapvognen, før du sætter dine børn i den, og før du tager dine børn ud.
- Når du foretager justeringer af klapvognen skal du altid sikre at dine børn ikke kan række ind i de bevægelige dele.
- Beskyt dine børn mod stærkt sollys. Skærmen giver ikke total beskyttelse mod farlige UV-stråler.
- Klapvognen er ikke udstyret til brug ved lav belysning eller efter mørkets frembrud.
- En manglende evne til at samle eller installere hurtigkoblerhjulene på denne klapvogn kan medføre, at hjulene kan gå løs under bevægelse, og at du dermed mister kontrollen over vognen.
- Parkeringsbremsen er ikke designet som stopbremse. Bremsen bør ikke anvendes til at sænke farten på eller standse klapvognen, da det kan få klapvognen til at standse pludseligt,

# ADVARSLER

hvilket medfører at du mister kontrol over den.

- Parkér ikke på hældninger. Parkeringsbremsen er kun beregnet til at parkere klapvognen på flade overflader. Parkering på hældninger kan medføre at klapvognen vælter eller triller.
- Kontrollér at barnevognsliften eller sædeenheden eller tilkoblingen til bilsædet er korrekt tilkoblet før brugen.
- Genjustér altid selen, når du skifter dine børns sædeposition.
- Der er større en større risiko for baglæns tipning, når sædet er lænet helt tilbage.
- Overskrid ikke den maksimale vægtgrænse på 1 kg for lommerne i ryglænet.
- Overskrid ikke den maksimale vægtgrænse på 4 kg for indkøbskurven.
- Lad ikke dine børn lege med dette produkt.
- Denne sædeenhed er ikke egnet til børn under 6 måneder.

# INDHOLDSFORTEGNELSE

---

<b>ADVARSLER</b>	<b>Side 170</b>
<b>INDHOLDSFORTEGNELSE</b>	<b>Side 172</b>
<b>KLAPVOGNENS ANATOMI</b>	<b>Side 173</b>
<b>ANBEFALINGER TIL ALDER</b>	<b>Side 174</b>
<b>SAMLING AF KLAPVOGNEN</b>	<b>Side 174</b>
Pak klapvognen ud	Side 174
Hjul	Side 174
Justér hurtigkobleren	Side 175
Montering af baghjul	Side 175
Afmontage af baghjul	Side 177
Forhjul - Ekstra fastholdelsesudstyr	Side 177
Montering af forhjul	Side 178
Afmontage af forhjul	Side 179
Håndbremse	Side 180
Fold klapvognen ud	Side 181
Fold klapvognen sammen	Side 182
BRUG AF KLAPVOGNEN til jogging/off-road	Side 183
<b>JUSTERINGER AF KLAPVOGNEN</b>	<b>Side 183</b>
Kontrollér dæktryk	Side 183
Justér sporing	Side 184
Fintuning af sporing	Side 185
Vælg støddæmpningsindstilling	Side 185
Indstilling af parkeringsbremse	Side 186
Fastgør barnet i sædet	Side 186
Tilslut håndledsremmen	Side 187
Læn sædet tilbage	Side 188
Positionér skærmen	Side 188
Tilbehørsadapter	Side 189
<b>REGNSLAG</b>	<b>Side 189</b>
<b>PLEJE OG VEDLIGEHOLDELSE</b>	<b>Side 191</b>
<b>OPBEVARING</b>	<b>Side 191</b>
<b>GODS</b>	<b>Side 191</b>
<b>KLAPVOGNSTILBEHØR</b>	<b>Side 191</b>
<b>BEGRÆNSET GARANTI</b>	<b>Side 192</b>

# KLAPVOGNENS ANATOMI

SPORT UTILITY STROLLER DUALLIE, IRONMAN DUALLIE

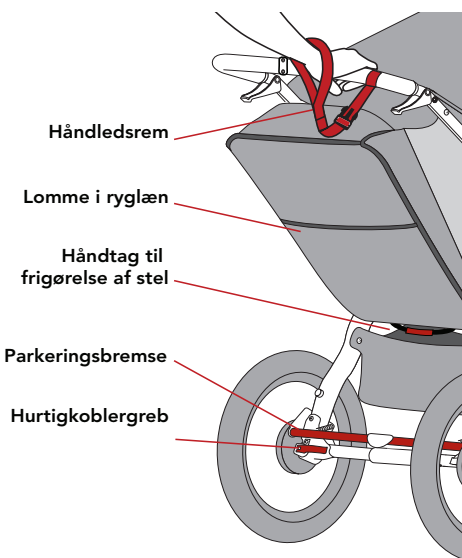
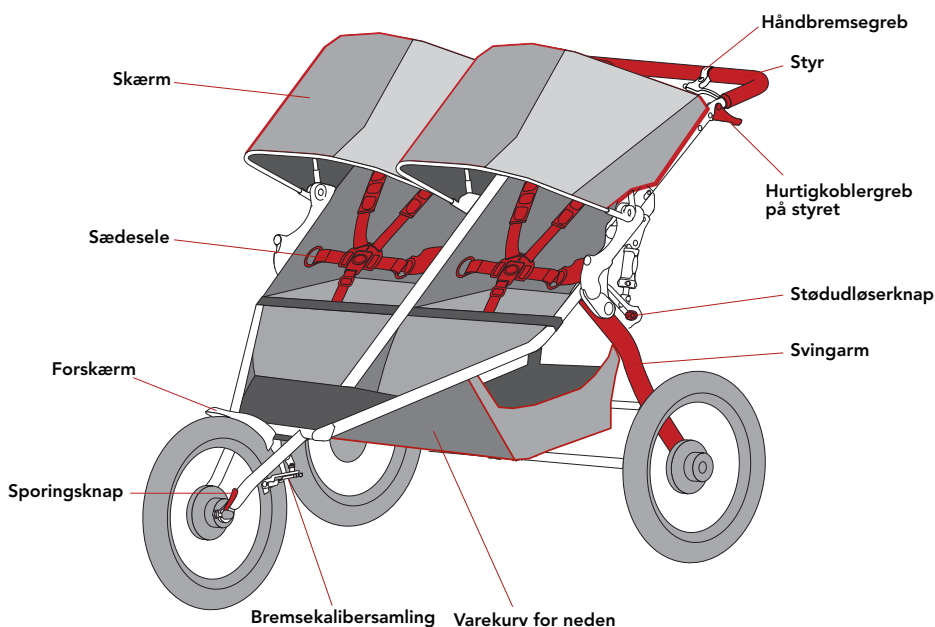

## TILLYKKE

Tillykke med dit køb af BOB Sport Utility Stroller Duallie® eller IRONMAN Duallie® klapvogn.

For opdateringer af denne manual, garanti og andre nyere produktbekendtgørelser bedes du venligst se [www.bobgear.eu](http://www.bobgear.eu) jævnligt, eller når som helst før du udfører godkendte ændringer eller tilføjer godkendt udstyr til din klapvogn.

## ANBEFALINGER TIL ALDER

Dit barn bør være mindst 6 måneder gammelt, før det kører i en BOB Duallie® klapvogn. For offroad-brug af klapvognen skal børn være mindst 9 måneder gamle. Denne klapvogn er designet for børn på op til 3 år eller maksimalt 17 kg i vægt.

Børn udvikles ved forskellige hastigheder. Før den første anvendelse skal du spørge din børnelæge om dit barn er egnet til brugen af en klapvogn.

Se venligst nedenstående tabel for guidelines om alder/anvendelse:

ANBEFALET BRUG	ALDER
Gå-tilstand	6 måneder - 3 år eller 17 kg pr. barn
Jogging/Offroad-tilstand	9 måneder - 3 år eller 17 kg pr. barn

Når du bruger klapvognen i jogging/off-roadtilstand, skal du sørge for at følge afsnittet BRUG AF KLAPVOGNEN for jogging/off-road.

## SAMLING AF KLAPVOGNEN

### PAK KLAPVOGNEN UD

Tag klapvognen og hjulene ud af boksen. Forhjulet er pakket ned i den sammenfoldede klapvogn.

### ⚠ ADVARSEL

Fjern al emballage og bortskaf det for at undgå fare for kvælning.

### INSTALLATION AF FORSKÆRM

Før montering af forhjulet skal du påsætte forskærmen.

#### 1. Fjern monteringsskrue

To skrue til montering af forskærmen

er allerede monteret i klapvognens stel. Fjern de to monteringskrue til forskærmen.

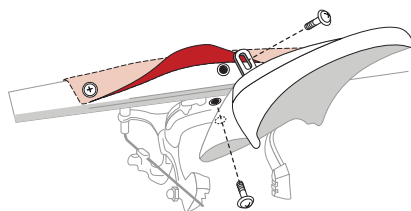

**BEMÆRK:** Du skal måske fjerne en skrue til stoffet (højre eller venstre) for bedre adgang til monteringshullet i det tværgående rør.

#### 2. Tilpas forskærmen og hullet i det tværgående rør

Tilpas hullet i forskærmens metalring med det gevindskårne hul midt i det forreste tværgående rør, og monter skruen.

#### 3. Tilpas forskærm og bremse

Monteringshul. Tilpas hullet i plastic-forskærmen med hullet i bremsemonteringspladen og monter skruen.

#### 4. Stram skruerne

Centrer forskærmen på klapvognen og stram skruerne. Genmonter og stram eventuelle yderligere skrue til stoffet, som var afmonterede.

### HJUL

Før du forsøger at montere hjulene, skal du læse og forstå instruktionerne helt.

## ⚠ ADVARSEL

Brug af din klapvogn med en ukorrekt justeret hurtigkobler til hjulene kan gøre det muligt for hjulet at vibrere, slingre eller ryge af klapvognen.

Derfor er det meget vigtigt, at du:

- Beder din forhandler om at instruere dig i den korrekte teknik til en sikker montering og afmontering af dine hjul.
- Forstå og anvend den korrekte metode til en sikker fastspænding af et hjul til klapvognen ved hjælp af en hurtigkobler.
- Kontrollér for at sikre at hjulene er sikkert fastspændt før hver brug af klapvognen.

Hurtigkobleren til hjul er en låsemekanisme som yder den påkrævede fastspændingskraft til at holde klapvognens hjul sikkert på plads. For at fastspænde et hjul sikkert til klapvognen, er det meget vigtigt at du forstår hvordan hurtigkobleren virker, hvordan du bruger og justerer den korrekt, og den nødvendige kraft der skal bruges for at fastspænde hjulet korrekt.

## ⚠ ADVARSEL

Hurtigkobleren er en låsemekanisme og skal anvendes korrekt for at yde den påkrævede fastspændingskraft for at holde hjulet sikkert på plads. Det er ikke et vingemøtriks-system, og drejer man grebet mens man holder på strammemøtrikken, vil den ikke yde den påkrævede kraft til en sikker fastspænding af hjulet i lejerne.

### JUSTÉR HURTIGKOBLEREN

Baghjulene spændes sikkert på plads af den kraft, der genereres når grebet

på hurtigkobleren lukkes og låsningen skubber akslen mod lejet, og sætter den helt på plads.

Forhjulet spændes sikkert på plads af den kraft, der genereres når grebet på hurtigkobleren lukkes og låsningen skubber grebenheden mod et leje, og skubber strammemøtrikken mod det andet leje, og dermed fastspænder navet mellem lejerne.

Strammeskruen fastsætter fastspændingskraften. Drejer man strammeskruen med uret, mens man hindrer grebet på hurtigkobleren i at rotere, øger man fastspændingskraften. Hvis man derimod drejer strammeskruen mod uret, mens man hindrer grebet på hurtigkobleren i at rotere, reducerer man fastspændingskraften. Strammeskruen skal kun justeres en smule for at yde den korrekte fastspændingskraft, mindre end en halv drejning kan være forskellen mellem en sikker og en usikker fastspændingskraft.

## MONTERING AF BAGHJUL

### 1. Slå parkeringsbremsen fra

Inden montering af baghjulene skal parkeringsbremsen placeres i frakoblet position.

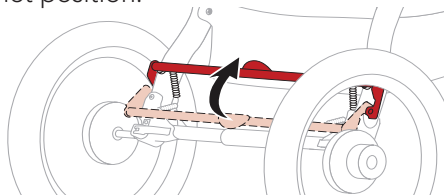

### 2. Rotér hurtigkoblergrebet

Rotér hurtigkoblergrebet så det drejer væk fra lejet.

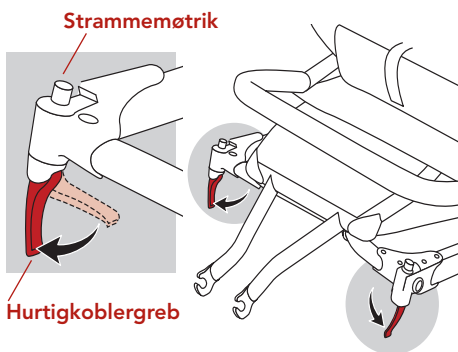

### 3. Indsæt akseltappen til baghjulet

Indsæt baghjulets akseltap i hullet i det bagerste leje. Hvis akseltappen ikke glider let ind, skal du løsne hurtigkoblerens strammeskrue med håndkraft. Indsæt igen akseltappen helt ind i bagerste leje indtil aksel-skulderen eller låseringen på akslen berører lejet.

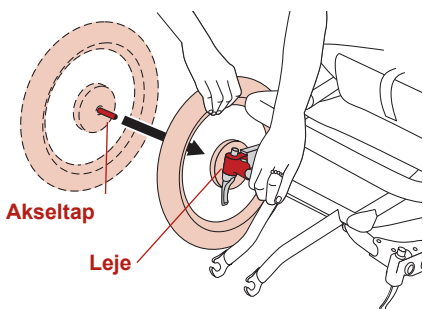

### 4. Justering af hurtigkoblerens låsegreb

For at justere hurtigkobleren skal du holde hurtigkoblerens låsegreb i HELT ÅBEN position med din højre hånd og spænde strammemøtrikken med din venstre hånd indtil den ligger håndtæt mod lejet.

**For at SPÆNDE strammemøtrikken skal du dreje med uret.**

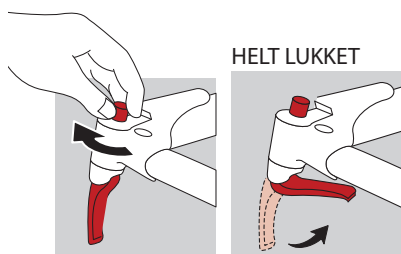

For at lukke hurtigkobleren korrekt og fastgøre baghjulet i lejerne, skal du sikre at akslen er helt indsat i lejet, mens du holder hjulet i denne position, rotere hurtigkobleren mod klapvognen og til HELT LUKKET position.

Når den er korrekt lukket, vil kurven på hurtigkobleren vende mod lejet og være vinklet let mod klapvognens midte. For at generere tilstrækkelig fastspændingskraft skal du lægger dine fingre omkring lejet mens du lukker hurtigkoblergrebet. Den korrekte påkrævede kraft til lukning af hurtigkoblergrebet bør efterlade et synligt mærke i din håndflade.

## ⚠ ADVARSEL

Det kræver en betydelig kraft at fastspænde hjulet sikkert. Hvis du kan lukke hurtigkobleren helt uden at lægge dine fingre omkring lejet, og hurtigkoblergrebet ikke efterlader et tydeligt mærke i din håndflade, er spændingen ikke tilstrækkelig. Rotér grebet til HELT ÅBEN position og drej strammemøtrikken en kvart omgang med uret, og gentag lukningen.



Hvis hurtigkoblergrebet ikke kan roteres til HELT LUKKET position, skal du rotere grebet til HELT ÅBEN position, og dreje strammemøtrikken en kvart omgang mod uret. Gentag lukningen.

For at LØSNE strammemøtrikken, skal du dreje den mod uret.

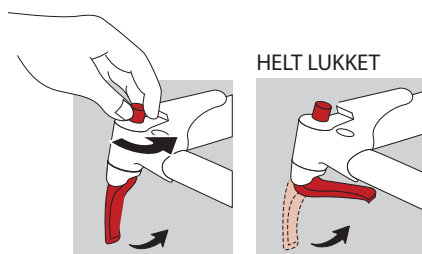

## AFMONTERING AF BAGHJUL

- 1. Slå parkeringsbremsen fra**  
Inden afmontering af baghjulene skal parkeringsbremsen placeres i frakoblet position.
- 2. Åbn hurtigkoblergrebet**  
Flyt hjulets hurtigkoblergreb fra låst eller HELT LUKKET position til HELT ÅBEN position.

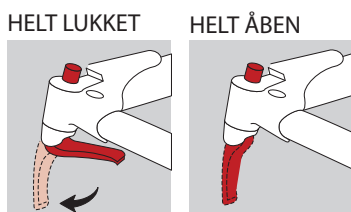

- 3. Afmonter hjulet**  
Løft hjulet et par cm over jorden og træk hjulet ud af lejet.

## FORHJUL - EKSTRA

### FASTHOLDELSESUDSTYR

Forgaflen på din klapvogn anvender ekstra fastholdelsesudstyr, som er designet til at hjælpe hjulet med at undgå at ryge af gaflen, hvis hurtigkobleren er justeret og strammet ukorrekt. Hjulet kan stadig være løst og slingrende, selv om det ekstra fastholdelsesudstyr fungerer, hvis hurtigkobleren ikke er korrekt justeret og strammet. Det ekstra fastholdelsesudstyr på din klapvogn er integreret, dvs. formet i de udvendige fronter på gaflens lejer.

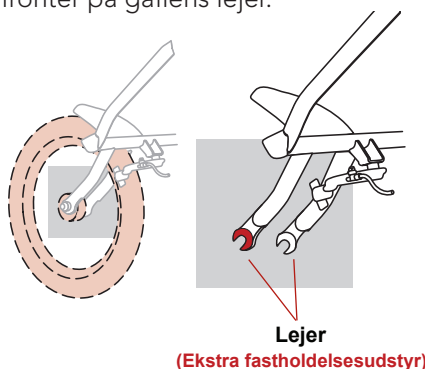

### ⚠ ADVARSEL

Det er meget vigtigt at du ikke fjerner eller deaktiverer det ekstra fastholdelsesudstyr. Det ekstra fastholdelsesudstyr fungerer som back-up for en meget vigtig justering. Det ekstra fastholdelsesudstyr kan reducere risikoen for at hjulet ryger af gaflen, hvis hurtigkobleren ikke er justeret og strammet korrekt. Afmontering eller deaktivering af det ekstra udstyr medfører et bortfald af garantien.

Ekstra fastholdelsesudstyr erstatter ikke en korrekt justering og stramning af hurtigkobleren. Brug af din klapvogn med en ukorrekt

justeret og strammet hurtigkobler til hjulene kan gøre det muligt for hjulet at vibrere, slingre eller ryge af klapvognen.

Kontrollér periodisk og rutinemæssigt at hjulet er fastgjort og fastspændt korrekt. Hvis hjulet ikke er helt tilkoblet og bevæger sig let udad, skal det fikseres med det samme.

## MONTERING AF FORHJUL

### 1. Installér hurtigkoblergrebet til forhjulet

Fjern strammemøtrikken fra hurtigkoblerstangen og tag den første fjeder af. Skub hurtigkoblerstangen gennem forhjulsakslen, genplacér fjederen på hurtigkoblerstangen, med den mindre side mod akslen, og sæt strammemøtrikken på igen.

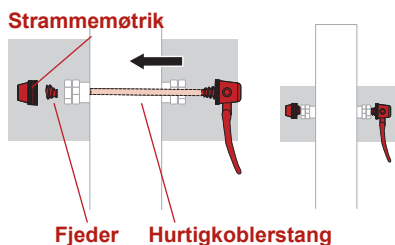

**BEMÆRK:** Før montering af forhjulet, er det nødvendigt at åbne bremSENS hurtigkobler for at skabe frirum til at hjulet/dækket kan passere bremseklodserne.

### 2. Åbn bremSENS hurtigkobler

Åbn bremSENS hurtigkobler ved at rotere bremSENS hurtigkoblergreb med uret.

#### BremSES hurtigkobler

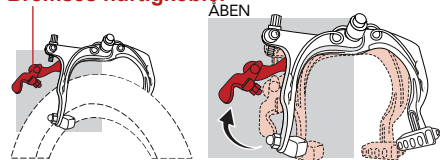

### 3. Drej hurtigkoblergrebet til forhjulet

Rotér hurtigkoblergrebet så det drejer væk fra hjulet. Dette placerer det i HELT ÅBEN position.

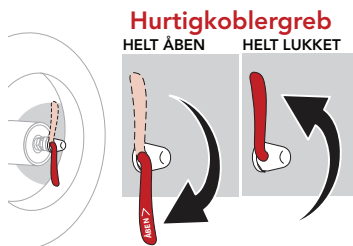

### 4. Indsæt forhjulet

Mens du står foran klapvognen, skal du indsætte hjulet mellem gafflens lejer således at akslen får tæt kontakt til toppen af åbningerne i gafflens lejer.

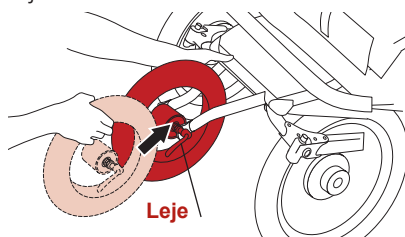

### 5. Justér hurtigkobleren

For at justere hurtigkobleren skal du holde hurtigkoblerens låsegreb i HELT ÅBEN position med din højre hånd, som vist. Spænd strammemøtrikken med din venstre hånd indtil den ligger håndtæt mod gafflens leje.

#### Strammemøtrik

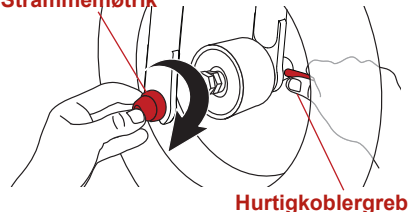

### 6. Luk hurtigkoblergrebet

For at lukke hurtigkobleren korrekt og fastgøre forhjulet i lejerne, skal du

sikre dig at akslen har kontakt til toppen af lejerne på begge sider, og at hjulet er centreret fra venstre til højre.

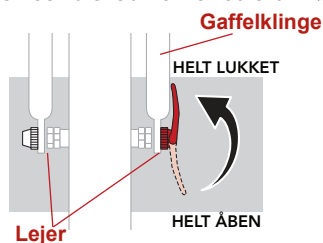

Hold hjulet i denne position, og rotér hurtigkobleren opad og til HELT LUKKET position. Når den er helt lukket, vil kurven på hurtigkobleren pege mod hjulet og være parallel med gaffelklingen. For at generere tilstrækkelig fastspændingskraft skal du lægge dine fingre omkring gaffelklingen mens du lukker hurtigkoblergrebet. Den korrekte påkrævede kraft til lukning af hurtigkoblergrebet bør efterlade et synligt mærke i din håndflade.

## ⚠ ADVARSEL

Det kræver en betydelig kraft at fastspænde hjulet sikkert. Hvis du kan lukke hurtigkobleren helt uden at lægge dine fingre omkring gaffelklingen, og hurtigkoblergrebet ikke efterlader et tydeligt mærke i din håndflade, er spændingen ikke tilstrækkelig. Rotér grebet til HELT ÅBEN position og drej strammemøtrikken en kvart omgang med uret, og gentag lukningen.

Hvis hurtigkoblergrebet ikke kan roteres til HELT LUKKET position, skal du rotere grebet til HELT ÅBEN position, og dreje strammemøtrikken en kvart omgang mod uret. Gentag lukningen.

## 7. Luk bremsens hurtigkobler

Efter montering af forhjulet skal bremsens hurtigkobler placeres i lukket position. Luk bremsens hurtigkoblergreb ved at klemme bremseklokkerne mod hjulet med den ene hånd. Rotér derefter bremsens hurtigkoblergreb mod uret med din anden hånd, indtil den peger nedad.

### Bremses hurtigkobler

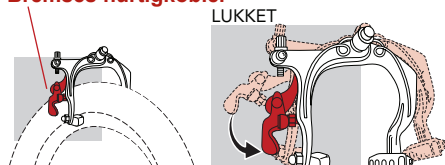

## AFMONTERING AF FORHJUL

### 1. Åbn bremsens hurtigkobler

Se afsnittet om montering af forhjul.

### 2. Åbn hurtigkoblergrebet

Flyt hjulets hurtigkoblergreb fra låst eller HELT LUKKET position til HELT ÅBEN position. Din forgaffel har indbygget ekstra fastholdelsesudstyr som kræver at du løsner strammemøtrikken nok til at hjulet kan afmonteres.

### 3. Afmontér forhjulet

Løft forhjulet nogle cm fra jorden og bank let på toppen af hjulet med din håndflade for at banke hjulet uf af forgafflen.

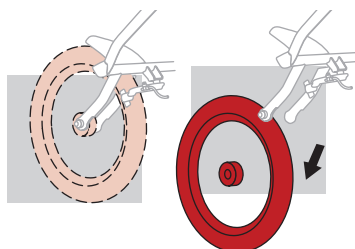

## HÅNDBREMSE

Håndbremsen kan bruges til at hjælpe med at sænke farten på eller standse klapvognen. Håndbremsen er ikke en parkeringsbremse.

**BEMÆRK:** For at håndbremsen kan fungere korrekt, er det meget vigtigt at den justeres korrekt. Klem bremsegrebet og kontrollér at bremseklodserne berører fælgen.

Kontrollér at bremsens hurtigkobler er i lukket position. Se afsnittet om montering af forhjul.

Håndbremsesystemet er udstyret med 2 justeringsenheder til fjederhusene. Hvis du ikke er bekendt med brugen af justeringsenhederne til fjederhusene, bedes du venligst kontakte BOBs kundeservice eller besøge din lokale forhandler for assistance.

### 1. Tilpas bremseklodserne

Hvis bremserne ikke er tilpasset, skal du bruge en 10mm skruenøgle til at løsne møtrikkerne på bremseklodserne, skubbe klodserne til den korrekte position og stramme til.

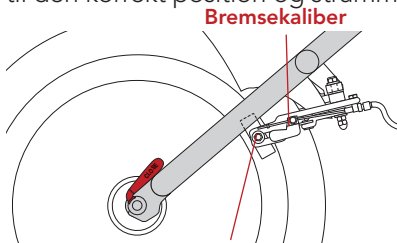

### 2. Justér kabelspændingen

Kabelspændingen er forindstillet fra fabrikken, men bremsekablet kræver periodisk justering (da kablet strækkes let, og det sorte kabelkabinet komprimeres med tiden).

For justering af kabelspændingen findes to justeringsenheder til fjederhusene i bremsesystemet, en ved håndbremsegrebet, og en ved kaliberbremsen. For at justere bremsens kabelspænding skal en eller begge justeringsenheder til fjederhusene måske justeres.

## HÅNDBREMSE

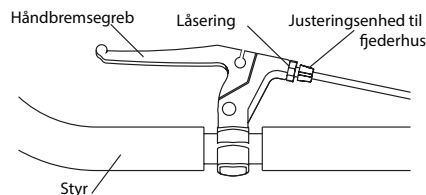

## KALIBERBREMSE

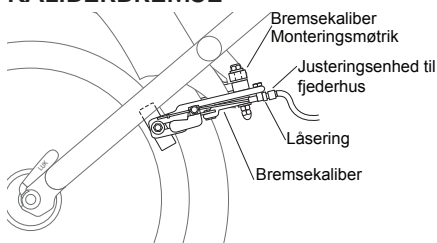

For at stramme kablet skal du løsne låseringen og dreje justeringsenheden til fjederhuset mod uret. Fastgør justeringsenheden til fjederhuset i den nye position ved at stramme låseringen mod kaliberen eller selve bremsegrebet.

For at løsne kablet skal du dreje justeringsenheden med uret, og fastgøre den ved at stramme låseringen. Der bør være et frirum på 1 mm mellem fælgen og bremseklodserne.

### 3. Genpositionér bremsekaliberen

Hvis mellemrummet ikke er lige for hver bremseklods, kan bremsekaliberen nemt genpositioneres på stedet ved at man løsner kaliberens monteringsmøtrik med en 10mm skruenøgle, justerer kaliberens position og strammer samme møtrik igen.

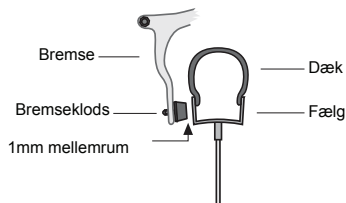

## **⚠ ADVARSEL**

Hvis du ikke forstår disse instruktioner, eller føler at bremsen er justeret ukorrekt, skal du indlevere klapvognen til din forhandler for en korrekt justering. Hvis dine bremseklodser er slidte, skal du henvende dig til din forhandler for at få dem udskiftet.

### FOLD KLAPVOGNEN UD

## **⚠ ADVARSEL**

Man skal være forsigtig, når man folder klapvognen ud eller sammen, for at undgå at komme til skade eller at klemme fingrene.

## **⚠ ADVARSEL**

For at undgå kvæstelser, må du aldrig folde klapvognen ud eller sammen, mens andre er i nærheden af den.

## **⚠ ADVARSEL**

Sørg for at alle låsemekanismer er tilkoblet inden brug.

### 1. Løft det røde håndtag til frigørelse af stedet

Hold hjulene på jorden, da klapvognens svingarm begynder at svinge op.

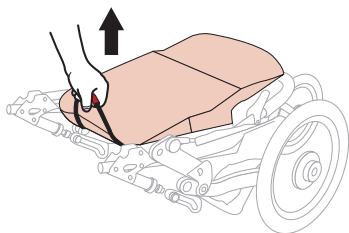

**BEMÆRK:** Klapvognens svingarm vil svinge op og "klikke" ind i en åben og låst position.

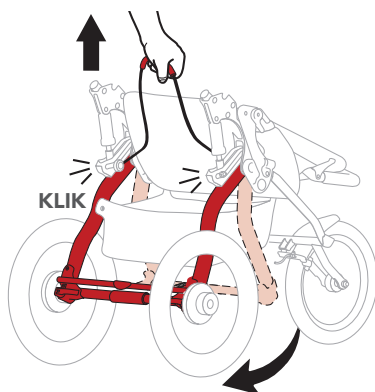

### 2. Rotér styret

Løft styret op og tilbage indtil det "klikker" til låst og opret position.

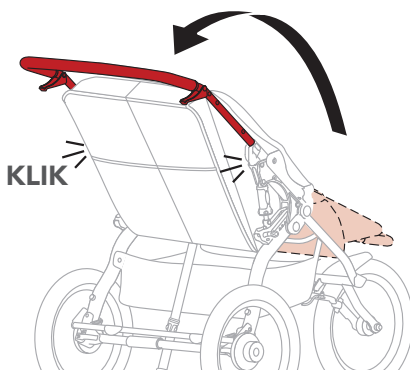

### 3. Fastgøring af spænderemmen

Læg spænderemmen om tværrøret, og fastgør den med låsen.

## **⚠ ADVARSEL**

Læg ikke spænderemmen om håndbremsstangen.

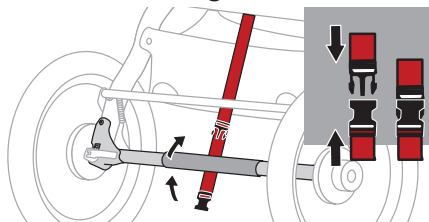

## **⚠ ADVARSEL**

Spænderremmen skal være fastgjort korrekt, før barnet lægges i barnevognen.

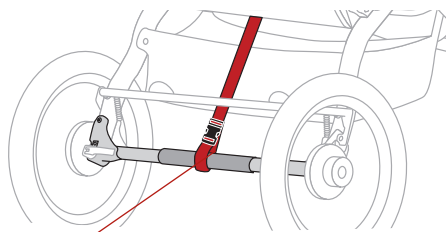

Korrekt fastgøring af spænderremmen

### **FOLD KLAPVOGNEN SAMMEN**

#### **1. Lås parkeringsbremsen**

Sæt parkeringsbremsen i låst position.

#### **2. Tag børnene ud af sædet**

#### **3. Tøm klapvognen**

Fjern indholdet fra den lave varekurv og lommerne.

#### **4. Rotér styret**

Klem begge håndtag til frigørelse af styret på samme tid. Rotér styret fremad på sædet.

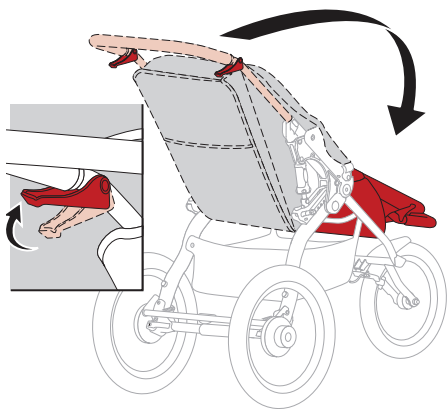

#### **5. Løft det røde håndtag til frigørelse af stellet**

Løft det røde håndtag til frigørelse af stellet op med et kort, hurtigt ryk. Hold hjulene på jorden, da klapvogn-

nen falder sammen mod forhjulet.

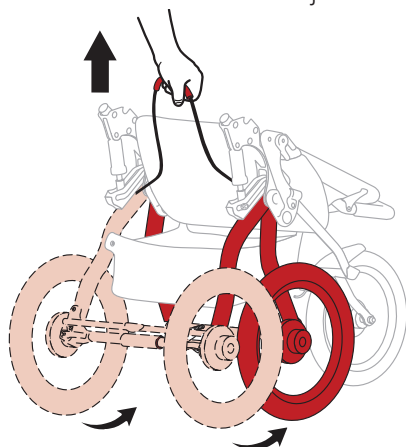

#### **6. Læg klapvognen fladt ned**

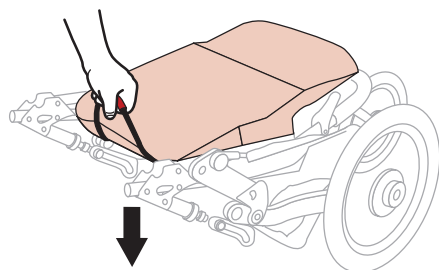

#### **7. Fastgør den sammenfoldede klapvogn**

Brug spændet på håndledsremmen til at fastgøre klapvognen i sammenfoldet tilstand.

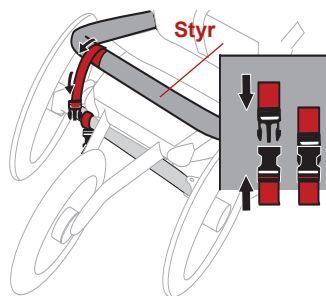

#### **8. Gør den mindre**

Tag for- og baghjulene af, for at gøre den endnu mindre. Se venligst afsnittene Afmontering af baghjul og Afmontering af forhjul.

## BRUG AF KLAPVOGNEN til jogging/off-road

Sørg venligst for at følge instruktionerne nedenfor, når du bruger din BOB-klapvogn til løb/jogging eller i off-roadtilstand:

### ADVARSEL

Anvend aldrig tilslutninger, når du bruger klapvognen til jogging eller off-road.

### ADVARSEL

Brug af klapvognen i jogging/off-roadtilstand til børn under 9 måneder, som ikke selv kan sidde opret, kan medføre en alvorlig helbredsrisiko og kan påvirke deres fysiske udvikling

### ADVARSEL

Anvend altid Offroad-tilstand med klapvognens sæde i helt opret position. Hvis du anvender Offroad-tilstand med sædet i en tilbagelænet position, kan det medføre tab af stabilitet samt kvæstelser.

## JUSTERINGER AF KLAPVOGNEN

### KONTROLLÉR DÆKTRYK

Plastikhjul er normeret til en maksimalt oppumpningstryk på ca. 2 bar. Det maksimale oppumpningstryk er præget på hjulet ved siden af ventilspindlen.

### ADVARSEL

Oppumpning af dæk til over 2 bar kan beskadige hjulet og /eller dækket og medføre at tab af kontrol over vognen og kvæstelser.

Dæk på aluminiumshjul kan pumpes op til det tryk, som er præget på selve dækket. Vi anbefaler dog 2 bar for en behagelig kørsel.

### ADVARSEL

Oppumpning af dæk over det maksimale oppumpningstryk, der er præget på dækket kan beskadige fælgen og/eller dækket og medføre tab af kontrol over vognen samt kvæstelser.

## JUSTÉR SPORING

Hvis klapvognen trækker til venstre eller højre, når forhjulet er i Jogging/Offroad-tilstand, og klapvognen kører på fladt terræn, skal du justere springen som angivet i de følgende trin.

### ⚠ ADVARSEL

Udfør ikke testen med et barn eller andre passagerer i klapvognen.

#### 1. Tøm klapvognen

Fjern indholdet fra den lave varekurv og lommerne.

#### 2. Kontrollér dæktryk

**3. Placér klapvognen på et fladt underlag** Find en strækning med fladt underlag på ca. 5 meters længde.

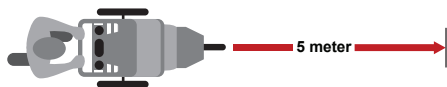

#### 4. Tilpas akslerne på baghjulene

Tilpas klapvognen lineært så hjulakslerne står vinkelret på en lige linje.

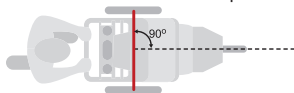

#### 5. Test tilpasningen

Skub klapvognen lige fremad og slip den for at se om den svinger til højre eller venstre. Gentag skubtesten flere gange.

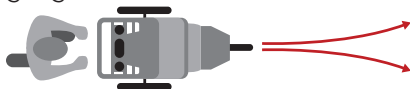

**BEMÆRK:** Hvis klapvognen hele tiden trækker til højre eller venstre, kan springen ofte korrigeres ved blot at dreje forhjulsakslen og/eller genjustere forhjulet ved at fjerne det, vende det og sætte det på igen.

#### 6. Rotér forhjulsakslen

Åben hurtigkobleren til forhjulet og rotér akslen 90 grader i lejet. Stram hurtigkobleren igen. Se afsnittene Afmontering af forhjul og Montering af forhjul.

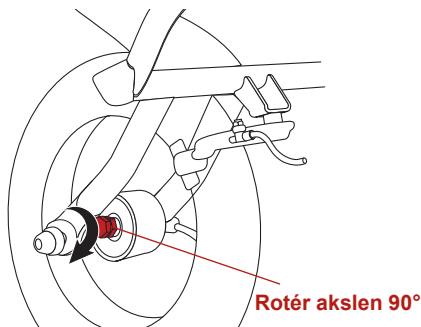

#### 7. Udfør en rulletest

Hvis klapvognen stadig konstant trækker til venstre eller højre, når den skubbes lige frem, skal du gå videre til næste trin.

#### 8. Genorientér forhjulet

Åbn hurtigkoblerne på forhjulet og forbremseren. Afmonter forhjulet og vend det rundt, så hurtigkobleren sidder på den modsatte side. Genmonter forhjulet, og fastgør hurtigkoblergrebene til hjul og bremse. Se afsnittene Afmontering af forhjul og Montering af forhjul.

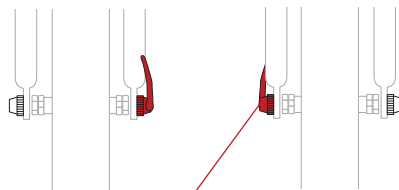

Genorienteret hjul med hurtigkoblergreb på modsatte side

#### 9. Udfør en rulletest

Hvis klapvognen stadig konstant trækker til venstre eller højre, når den skubbes lige frem, skal du gå videre til afsnittet Fintuning af sporing.



## FINTUNING AF SPORING

For fintuning af klapvognens sporing, skal man anvende sporingknapperne.

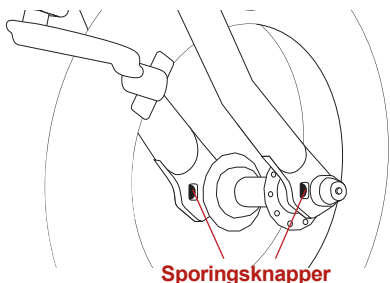

Hvis klapvognen trækker til **HØJRE**

### 1. Åbn hurtigkoblergrebet

Åbn hurtigkoblergrebet på forhjulet. Det er ikke nødvendigt at afmontere forhjulet. Se afsnittet Afmontering af forhjul.

### 2. Justér **HØJRE** sporingknap

Drej **HØJRE** sporingknap med uret en hel drejning, og skub derefter højre side af hjulet fremad, og stram hurtigkobleren igen. Se afsnittet om montering af forhjul.

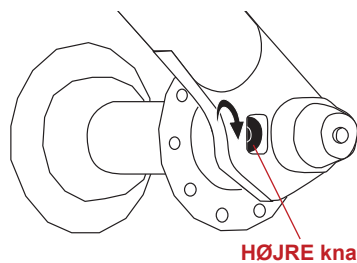

### 3. Udfør en rulletest

Gentag rulletesten. Hvis klapvognen stadig trækker til højre, skal du gentage trin 1 og 2.

Hvis klapvognen trækker til **VENSTRE**

### 1. Åbn hurtigkoblergrebet

Åbn hurtigkoblergrebet på forhjulet. Det er ikke nødvendigt at afmontere forhjulet. Se afsnittet Afmontering af forhjul.

### 2. Justér **VENSTRE** knap

Drej venstre knap med uret en hel drejning, og skub derefter venstre side af hjulet fremad. Stram hurtigkobleren igen. Se afsnittet Montering af forhjul.

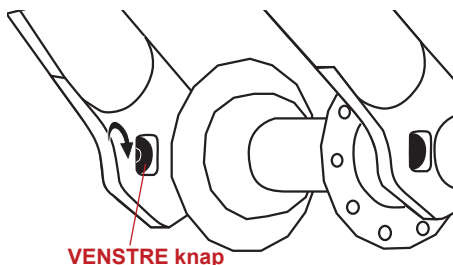

### 3. Gentag rulletesten

Hvis klapvognen stadig trækker til venstre, skal du gentage trin 1 og 2.

## VÆLG STØDDÆMPNINGSINDSTILLING

### 1. Tag børnene ud af sæderne

### 2. Indstil støddæmpningsindstillingen til position 2

Tryk ned på støddøserknappen og træk den samtidigt mod klapvognens bagside, og lad knappen glide til position 2. Knappen vil "klikke" på plads, når den er i den korrekte position.

**GENTAG** på den modsatte side.

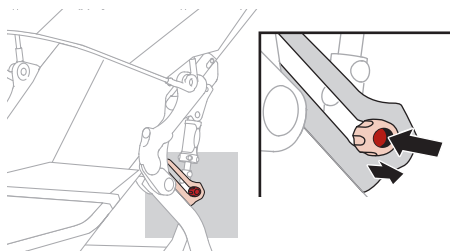

### Position 1: **BLØDERE**

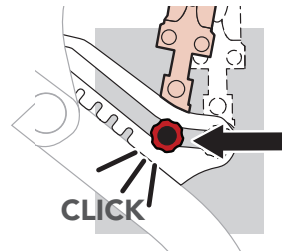

## Position 2: HÅRDERE

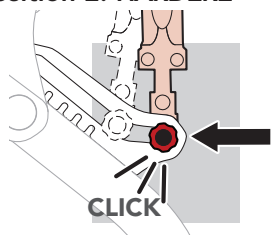

**BEMÆRK:** Hver gang klapvognen foldes sammen, går den som standard i positionen BLØDERE.

### INDSTILLING AF PARKERINGSBREMSE

parkeringsbremsen forhindrer klapvognen i at bevæge sig, mens man læsser af eller på. Parkeringsbremsen er ikke designet som stopbremse.

#### ⚠ ADVARSEL

Parkeringsbremsen er ikke designet som stopbremse. Bremsen bør ikke anvendes til at sænke farten på eller standse klapvognen, da det kan få klapvognen til at standse pludseligt, hvilket medfører at du mister kontrol over den.

#### ⚠ ADVARSEL

Parkér ikke på hældninger. Parkeringsbremsen er kun beregnet til at parkere klapvognen på flade overflader. Parkering på hældninger kan medføre at klapvognen vælter eller triller.

For at tilkoble parkeringsbremsen skal du presse bremsestangen ned til låst position med din fod på den røde fodpedal – sørg for at låsestiften tilkobles helt til låseskiven.

#### LÅST POSITION

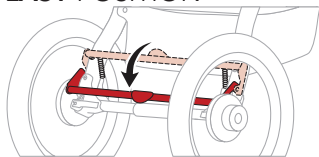

Fort sikre at bremsen er tilkoblet korrekt skal du prøve at trille klapvognen frem og tilbage efter tilkobling af bremsen. Hvis klapvognen ikke triller, er bremsen tilkoblet korrekt.

For at frakoble parkeringsbremsen skal du løfte op på den røde fodpedal med din fod indtil bremsestangen springer op til helt ulåst position.

#### ULÅST POSITION

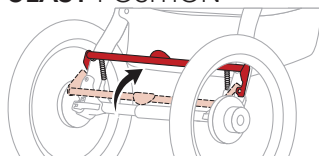

### FASTGØR BARNET I SÆDET

#### ⚠ ADVARSEL

Dette køretøj er beregnet til maks. 2 børn fra 6 måneder og op til en vægt på 17 kg. pr. barn. Overskrid ikke maksimumvægten, da klapvognen ellers bliver ustabil.

#### ⚠ ADVARSEL

Undgå alvorlige kvæstelser hvis barnet falder eller glider ud. Anvend altid selen i sædet.

#### ⚠ ADVARSEL

Anvend altid skridtremmen i kombination med maveselen.

#### ⚠ ADVARSEL

Efterlad aldrig dit barn i klapvognen uden opsyn med eller uden tilkoblet parkeringsbremse.

#### 1. Tilkobling af parkeringsbremse

Rotér parkeringsbremsestangen ned til låst position.

**BEMÆRK:** Baghjulene må ikke rotere når parkeringsbremsen er tilkoblet.

#### 2. Placér barnet i sædet

Læg en skulderrem over hver skulder.

Placér skridtremmen mellem benene.

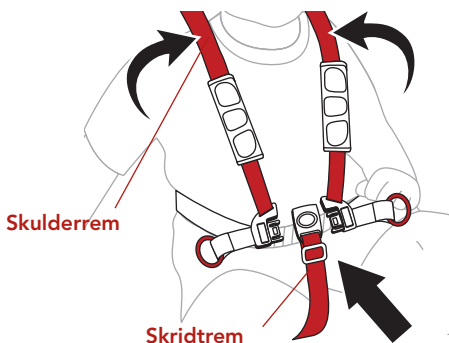

### 3. Spænd skulderremmene

Indsæt begge spænder på skulderremmene i spændet på skridtremmen.

**BEMÆRK:** Skridtremmen skal justeres så den sidder til.

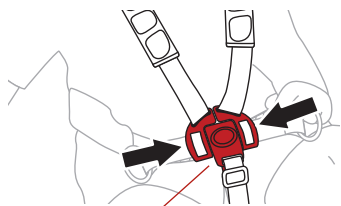

Spænde på skridtrem

### 4. Justér højden på skulderremmene

Justér højden på skulderremmen så den sidder lige over barnets skulderhøjde.

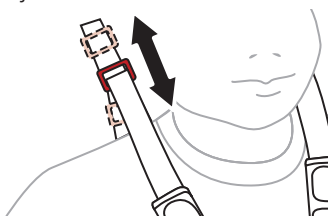

### 5. Justér skulderremmene

Åbn velcro-puderne. Skub spændet op eller ned for at justere remmene. Selen i sædet skal sidde til og være behagelig.

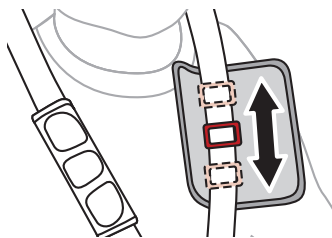

### 6. Stram skøddremmene.

Justér skøddremmene så de sidder til og er behagelige.

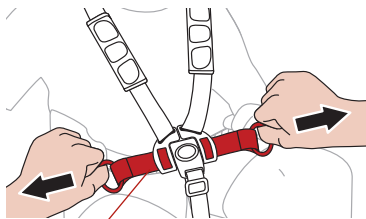

Skøddrem

### TILSLUT HÅNDELSREMME

Håndledsremmen er designet til at hjælpe med at undgå at klappvognen triller væk, hvis du mister grebet om den. Når du bruger klappvognen, skal du sørge for at remmen er slynget fast om dit håndled..

### ⚠ ADVARSEL

En manglende tilslutning af remmen kan medføre skader eller kvæstelser.

### Fastgør håndledsremmen

Skub remmens løkke fast på dit håndled.

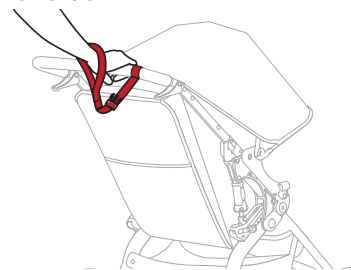

## LÆN SÆDET TILBAGE

### ⚠ ADVARSEL

Tilkobl parkeringsbremsen før du foretager justeringer af sædet. Hold godt fast i ryglænet når du justerer klapvognens sæde.

#### 1. Læn sædet tilbage

Hiv op i hældningsspændet på sædet for at løsne hældningsremmene.

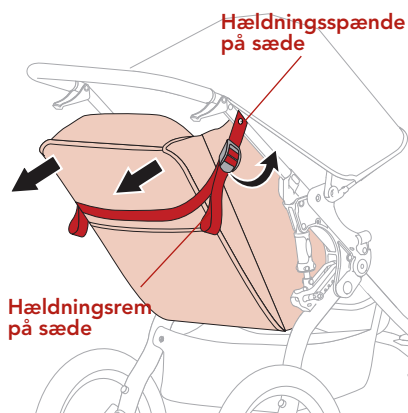

#### 2. Returnér til opret position

For at hæve sædet skal du løfte ryglænet med en hånd og trække hældningsremmen ned med den anden hånd.

**GENTAG** på den modsatte side.

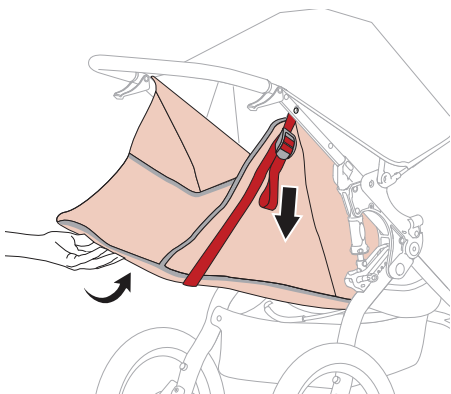

### ⚠ ADVARSEL

Når sæderne er lænet helt tilbage, er der større risiko for en baglæns tipning, hvilket kan forårsage kvæstelser eller en ulykke, da sæderne og/eller passagererne kan røre jorden før klapvognens styr.

### ⚠ ADVARSEL

Anvend altid Jogging/Offroad-tilstand med klapvognens sæder i helt opret position. Hvis du anvender Jogging/Offroad-tilstand med sæderne i en tilbagelænet position, kan det medføre tab af stabilitet samt kvæstelser.

## MIDTERREMME

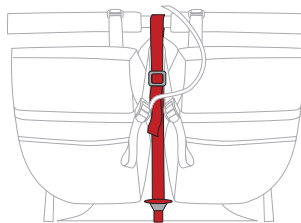

Midterremmen giver støtte til sædernes midte og positionerer midtermonteringen til skærmene. Den leveres forindstillet fra fabrikken, men kan strammes ved behov. Stram denne rem, så sæderne ikke læner sig op ad hinanden.

## POSITIONÉR SKÆRMEN

#### 1. Udvid skærmen

Rotér skærmen væk fra styret for at opnå mere skygge.

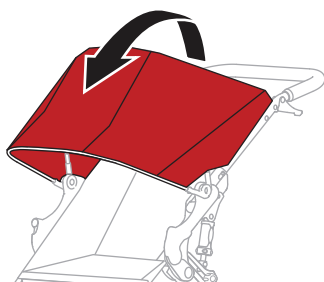

## 2. Træk skærmen tilbage

Skub skærmen mod styret.

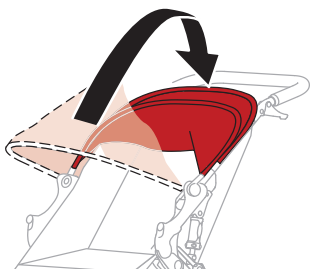

## TILBEHØRSADAPTER

Denne BOB klapvogn er udstyret med en tilbehørsadapter som gør det nemt at tilslutte BOB klapvognstilbehør såsom Snackbakken eller Barnesædeadapteren.

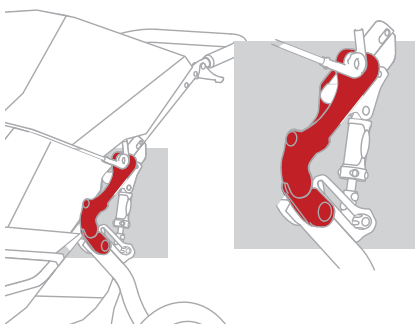

Tilslutning af BOB-tilbehør er nemt med dette tryknap-, låse- og frakoblingsdesign. Tilbehørsadapteren gør det også muligt at have meget tilbehør tilsluttet, når klapvognen er sammenfoldet. Se afsnittet om Klapvognstilbehør i denne manual for

yderligere information om alt tilgængeligt tilbehør.

## REGNSLAG

Regnslaget fås som tilbehør, og er ikke inkluderet i din boks.

## ⚠ ADVARSEL

Ved brug af regnslaget skal bagflappen placeres i tilpasning hertil, for at sikre en korrekt luftgennemstrømning til børnene.

### 1. Juster sædeposition

Træk i sædets hældningsremme for at løfte sæderne tilbage til opret position.

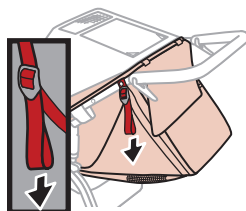

### 2. Opbevaring af vinduesskærm

Læg vinduesskærmen i lommen for at gøre skærmens remme synlige.

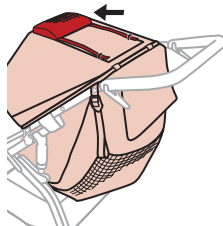

### 3. Træk i skærmens remme

Træk i skærmens remme og fastgør dem til velcrobåndene bag på skærmen.

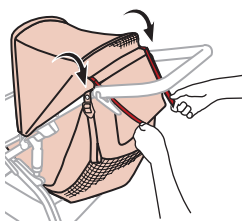

#### 4. Opbevaring af skærmen

Placér den bagerste skærmstøtte mod styret og fold skærmens flap op og over skærmen, og tilslut velcro-båndene. Indsæt åbningen bag på klapvognen for at sikre at mellemrummet mellem toppen af ryglænet og skærmen ikke er blokeret.

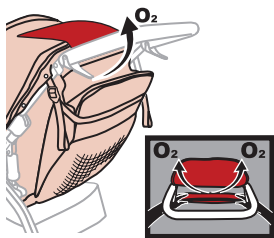

Efter montering af regn- slaget skal du kontrollere at slidserne på regnslaget er tilpasset til mellemrummet over ryglænet og at alle andre slidser ikke er blokeret.

## PLEJE OG VEDLIGEHOLDELSE

### ⚠ ADVARSEL

Kontrollér dæktrykket før hver anvendelse.

### RENGØRING

Stoffet er behandlet med smudsafvisende materiale, hvilket letter de fleste rengøringer. Brug en svamp med en opløsning af mild sæbe og koldt vand (maksimumtemperatur på 38 C). Skyl grundigt med rent vand for at fjerne sæben, og lad det lufttørre. Anvend ikke vaskemiddel.

### REGELMÆSSIGE INSPEKTIONER

Vi anbefaler at du inspicerer din klapvogn før hver anvendelse. Kontrollér dæktrykket. Kontrollér at alle skruer, tilkoblingspunkter og lukkemekanismer er strammet. Kontrollér alle hjul for at sikre at de er fastspændt. Kontrollér for flænger eller overdrevent slid på stoffet. Vi anbefaler at du bringer din klapvogn til en autoriseret BOB-forhandler for regelmæssig inspektion og service.

## OPBEVARING

Det er bedst at opbevare din klapvogn indendørs, når den ikke bruges. Dette vil forlænge dens attraktive udseende. En længere eksponering for solens ultraviolette stråler kan medføre at stoffet, dækkene og plasticdelene beskadiges og falmer.

## GODS

Klapvognen er udstyret med fire små sædelommer til dine børn, to lommer bag på sædet og en varekurv neden under klapvognen.

### ⚠ ADVARSEL

Tilføjelse af vægt til ryglænet ændrer klapvognens tyngdepunkt,

og øger risikoen for at den tipper bagover, hvilket medfører kvæstelser. Af denne årsag må belastningen i ryglænets lommer aldrig overskride 1 kg og den maksimale lastkapacitet for varekurven er 4 kg.

Selv om ryglænene er polstrede, er det vigtigt at huske at det er dem, dine børn læner sig opad.

### ⚠ ADVARSEL

Placér ikke skarpe genstande i lommerne bag sædet. Hvis børnene læner sig mod skarpe genstande i lommerne bag sædet, kan det medføre kvæstelser.

## KLAPVOGNENS TILBEHØR.

BOB tilbyder et komplet udvalg af tilbehør til din Revolution klapvogn. Besøg vores hjemmeside for fyldgyldige informationer.

### HYGGE OG VARME FØDDER

Giv dine børn varme og komfort på turen. Det varme og behagelige, polstrede sædeindtræk i fleece passer til alle BOB klapvognssæder.

### REGNSLAG

Regnslaget vandafvisende design hjælper med at beskytte dit barn mod regn og vind, mens der stadig er frit udsyn til verden udenfor. Se venligst side 19 for anvendelse.

### SOLSKÆRM

Solskærmens specialdesignede skærm i trådned reducerer solens skadelige UVA/UVB-stråler og hjælper med at afskærme mod vinden og mod flyvende insekter.

### SNACKBAKKE

Snackbakken indsættes let i enhver BOB klapvogn ved hjælp af BOB

tilbehørsadapterfunktionen, og placerer snacks og drikkekopper, så dit barn kan nå det med hænderne. Foldes sammen med klapvognen.

## BEGRÆNSET GARANTI

Til denne klapvogn ydes en garanti for produktions- eller materialedefekter på 2 år. Garantiperioden begynder på købsdatoen. Opbevar venligst kvitteringen som købsbevis.

Ved eventuelle klager bedes du venligst returnere klapvognen sammen med kvitteringen. Garantien er begrænset til klapvogne som er håndteret korrekt, og som returneres i en ren og passende tilstand.

Garantien dækker ikke:

- Normalt slid samt skader grundet overdreven belastning.
- Skader grundet upassende eller ukorrekt brug.

## GARANTI ELLER EJ?

**Stoffer:** Alle vores stoffer opfylder de højeste krav med hensyn til farveægtighed i forhold til UV-stråling. Dog vil alle substanser falme, såfremt de udsættes for UV-stråling. Dette er ikke en materialedefekt, men normalt slid, for hvilket der ikke ydes garanti.

**Spænde:** Hvis der opstår problemer med spændet, skyldes disse ofte snavs, som kan vaskes ud.

For garantiservice, bedes du øjeblikkeligt kontakte din forhandler. Du vil modtage rådgivning og assistance. Ved behandling af klager gælder produktspecifikke afskrivningssatser. Vi henviser for dette til de generelle betingelser og vilkår, som er angivet hos forhandleren.

## ANVENDELSE, PLEJE OG VEDLIGEHOLDELSE:

Klapvognen skal behandles ifølge instruktionerne. Vi understreger at det kun er tilladt at anvende originalt tilbehør eller originale reservedele.

## SERIENUMMER

Åbn klapvognen. Se på indersiden af den højre svingarm fra klapvognens bagside.

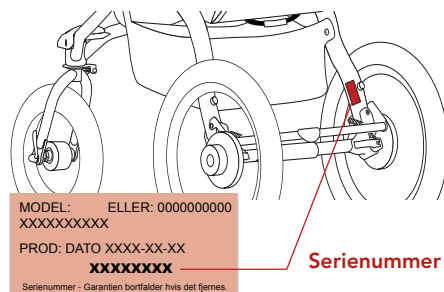

Copyright © 2013.

**BRITAX RÖMER Kindersicherheit  
GmbH**

www.britax.eu