



BRITAX RÖMER Kindersicherheit GmbH
Blaubeurer Straße 71, 89077 ULM, Allemagne

SPORT UTILITY STROLLER IRONMAN

FRANCAIS

Mode d'emploi du propriétaire

**VEUILLEZ LIRE ET COMPRENDRE CES
INSTRUCTIONS DANS LEUR INTEGRALITE !**

**IMPORTANT - CONSERVER CES
INSTRUCTIONS POUR UNE CONSULTATION
FUTURE**

Avant d'essayer d'assembler ou d'utiliser votre nouvelle poussette, veuillez lire et comprendre ces instructions d'assemblage et d'utilisation dans leur intégralité ainsi que les avertissements au début et dans ce document pour assurer un assemblage et un fonctionnement corrects.

**En cas de doute sur un point,
veuillez contacter votre revendeur ou BRITAX avant utilisation.
Pour une liste des revendeurs, visitez www.bobgear.eu**





AVERTISSEMENTS



- Si votre poussette est utilisée par d'autres personnes qui ne sont pas familiarisées avec son fonctionnement (par ex. grands-parents), montrez leur toujours comment utiliser la poussette.
- Les accessoires non approuvés par BOB ne doivent pas être utilisés.
- Ce produit ne convient pas...
 - comme remplacement de lit ou de berceau. Les berceaux portables, poussettes et buggies peuvent uniquement être utilisés pour le transport.
 - pour la course, le skating ou similaire.
 - pour le transport de plus d'un enfant.
 - pour une utilisation commerciale.
 - comme système de voyage en association avec d'autres lits d'auto.
- Assurez-vous que tous les dispositifs de verrouillage sont enclenchés avant l'utilisation.
- Lorsque vous portez la poussette, assurez-vous que vous n'ouvrez pas les verrous de sécurité par erreur.
- N'autorisez jamais l'occupant à se tenir debout dans la poussette. La poussette peut basculer.
- Utilisez toujours la dragonne pour éviter d'être séparé de la poussette.
- Toute charge attachée à la poignée affecte la stabilité de la poussette.
- N'attachez pas de colis ou de sac au guidon ou au châssis de la poussette à l'exception de ceux recommandés par BOB.
- Ne placez pas d'objets acérés dans la poche arrière du siège. L'occupant pourrait se blesser s'il s'appuie contre des objets acérés dans la poche arrière du siège.
- Lors du démarrage et pendant l'utilisation, assurez-vous toujours que les mains et les pieds de l'enfant sont éloignés des roues.
- N'utilisez pas la poussette dans les escaliers et les pentes inclinées. La poussette peut basculer.
- N'utilisez jamais avec une faible pression de pneu ou avec des pneus à plat car cela pourrait entraîner une perte de contrôle.
- Ne poussez jamais la poussette en arrière pour monter des escaliers. Cela pourrait endommager le système de suspension et un défaut du châssis.
- Soyez extrêmement prudent lors de l'utilisation de la poussette sur des surfaces irrégulières et / ou non pavées, humides ou glissantes car ces conditions créent des dangers supplémentaires et peuvent entraîner une perte de stabilité.
- Ne modifiez pas la poussette ni aucune étiquette. Cela annule la garantie et pourrait entraîner des conditions dangereuses.
- Protégez la poussette lorsque du transport ou de l'envoi afin d'éviter les dommages sur la poussette et sur ses composants. Contrôlez soigneusement la présence de dommage après le transport ou l'envoi. Cessez d'utiliser la poussette si elle est endommagée ou si des composants sont manquants.
- Ne pliez jamais la poussette lorsqu'un enfant est assis à l'intérieur.
- Pour éviter les blessures, assurez-vous que votre enfant est éloigné lorsque vous pliez et dépliez ce produit
- Utilisez toujours le système de retenue.
- Ne laissez jamais votre enfant sans surveillance.
- Enclenchez toujours le frein lorsque vous gardez la poussette avant d'y installer l'enfant et avant de l'en retirer.
- Lorsque vous effectuez des réglages, assurez-vous que votre enfant n'ait pas accès aux pièces mobiles.
- Protégez votre enfant contre la lumière agressive du soleil. La capote ne fournit pas de protection totale contre les rayons UV dangereux.



AVERTISSEMENTS

- La poussette n'est pas équipée pour une utilisation avec une faible lumière ou dans l'obscurité.
- Un défaut d'assemblage correct ou d'installation des roues de relâchement rapide sur cette poussette peut entraîner un détachement des roues pendant le mouvement et une perte de contrôle conséquente.
- Le frein de garage n'est pas conçu comme un frein d'arrêt. Le frein ne doit pas être utilisé pour ralentir ou arrêter la poussette car cela pourrait entraîner un arrêt soudain de la poussette et une perte de contrôle.
- Ne vous gardez pas sur des pentes. Le frein de garage est prévu pour garer la poussette sur des surfaces planes uniquement. Un garage sur des pentes peut résulter en un basculement ou un emballement de la poussette.
- Vérifiez que le corps du landau ou l'unité de siège ou les dispositifs de fixation du siège automobile sont correctement enclenchés avant utilisation.
- Réajustez toujours le harnais lorsque vous modifiez la position d'assise de votre enfant.
- Lorsque le siège est entièrement couché, un renversement arrière est plus probable.
- Ne dépassez pas la limite de poids maximum de 1 kg pour la poche du dossier.
- Ne dépassez pas la limite de poids maximum de 4 kg pour le panier.
- Ne laissez pas votre enfant jouer avec ce produit.
- Cette unité de siège ne convient pas aux enfants de moins de 6 mois.

Types d'utilisation

BOB UTILITY SPORT IRONMAN est homologué pour trois utilisations différentes :

- comme poussette
- comme système de voyage
- comme fixation de poussette

	comme poussette
A 	comme système de voyage avec lit d'auto de la naissance à 13 kg

La poussette peut être utilisée comme système de voyage avec tous les lits d'auto Britax/Römer équipés de l'adaptateur "Type A". Un lit d'auto ne peut généralement être transporté que face arrière sur la poussette.

Lorsqu'il est utilisé comme système de voyage, veuillez suivre les instructions pour votre lit d'auto.

"Les poignées de transport doivent rester hors du landau pendant l'utilisation."

En tant que système de voyage avec lit d'auto utilisé en lien avec un cadre, ce véhicule ne remplace pas un berceau ou un lit. Si votre enfant a besoin de dormir, il doit être installé dans un landau, berceau ou lit approprié.

A 	Dispositif de fixation de poussette de la naissance à 9 kg
---	--

La poussette peut être utilisée avec tous dispositifs de fixation Britax marqués du symbole "Type A".

Lors d'une utilisation avec le dispositif de fixation de poussette, veuillez suivre les instructions suivantes pour votre appareil. Un dispositif de fixation de poussette ne peut généralement être transporté que face arrière sur la poussette.

Cette poussette (système de voyage) a été développée et fabriquée conformément aux normes EN1888:2012 et EN1466:2007.

SOMMAIRE

AVERTISSEMENTS	Page 50
SOMMAIRE	Page 52
ANATOMIE DE LA POUSSETTE	Page 53
RECOMMANDATIONS D'AGE	Page 54
ASSEMBLAGE DE LA POUSSETTE	Page 54
Déballer la poussette	Page 54
Roues	Page 54
Ajuster le relâchement rapide	Page 55
Installation de la roue arrière	Page 55
Retirer la roue arrière	Page 57
Dispositifs de retenue secondaires de la roue avant	Page 57
Installation de la roue avant	Page 58
Retrait de la roue avant	Page 59
Frein a main	Page 60
Déplier la poussette	Page 61
Plier la poussette	Page 61
UTILISER LA POUSSETTE lors de votre jogging / hors route	Page 62
AJUSTEMENTS DE LA POUSSETTE	Page 63
Vérifier la pression des pneus	Page 65
Ajuster le suivi	Page 65
Affiner le suivi	Page 65
Sélectionner le réglage de choc	Page 65
Réglage du frein de garage	Page 66
Sécuriser l'enfant dans le siège	Page 66
Attacher la dragonne	Page 67
Coucher le siège	Page 68
Positionner l'auvent	Page 68
Adaptateur d'accessoire	Page 69
ADAPTATEUR DE SYSTEME DE VOYAGE	Page 69
ECRAN DE PROTECTION	Page 70
ENTRETIEN ET MAINTENANCE	Page 71
ENTREPOSAGE	Page 71
CHARGE	Page 71
ACCESSOIRES DE LA POUSSETTE	Page 71
LIMITATION DE LA GARANTIE	Page 72

ANATOMIE DE LA POUSSETTE

SPORT UTILITY STROLLER, IRONMAN

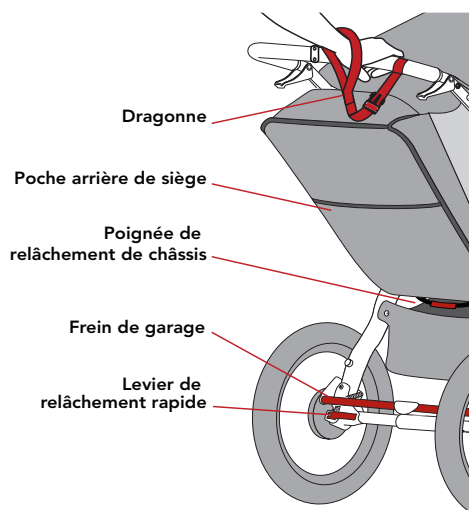
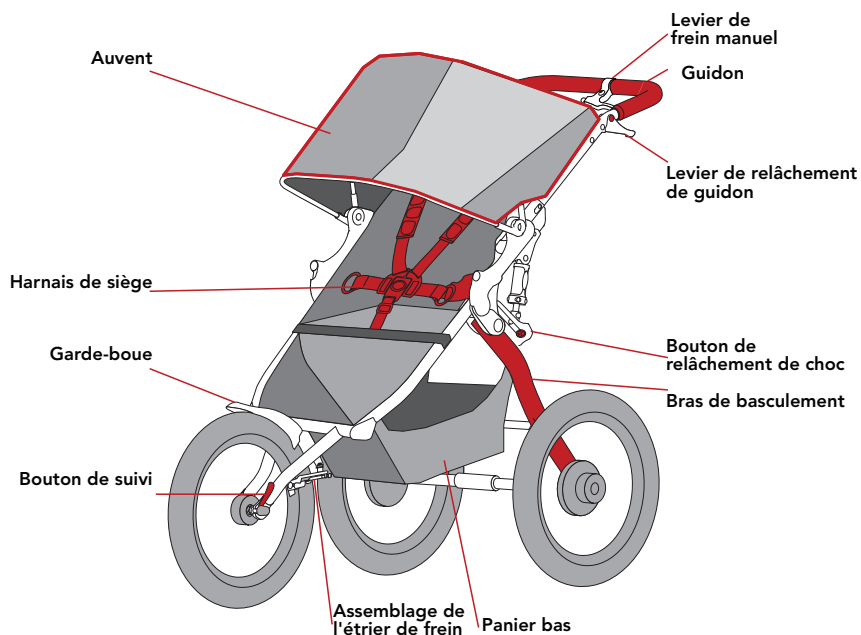

FELICITATIONS

Nous vous félicitons pour votre achat du BOB® Sport Utility Stroller ou IRONMAN® Stroller.

Pour les mises à jour de ce manuel, la garantie et autres notifications de produit récentes, veuillez visiter www.bobgear.eu régulièrement ou à tout moment avant d'effectuer des modifications autorisées ou avant d'ajouter un équipement autorisé sur votre poussette.



RECOMMANDATIONS D'AGE

Votre enfant doit être âgé d'au moins 6 mois avant d'être transporté dans une poussette BOB® sans adaptateur de siège auto d'enfant BOB et siège auto compatible. Veuillez noter que les bébés qui ne sont pas capables de maintenir leur tête doivent avoir un support de tête et de nuque supplémentaire pour voyager en toute sécurité et en tout confort. Pour une utilisation de la poussette jogging/off-road, les enfants doivent être âgés d'au moins 9 mois. Cette poussette est conçue pour des enfants jusqu'à 3 ans ou un poids de 17 kg maximum.

Avec l'ajout de l'adaptateur de siège auto pour enfant BOB et d'un siège auto compatible, les nouveaux-nés peuvent être transportés dans la poussette. Les enfants évoluent à des rythmes différents. Avant la première utilisation, consultez votre pédiatre en ce qui concerne l'adaptation de la poussette à votre enfant.

Veuillez vous référer au tableau ci-dessous pour les recommandations d'âge / d'utilisation :

UTILISATION RECOMMANDEE	AGE
Adaptateur de siège auto d'enfant (marche seulement)	0 à 3 ans ou jusqu'à un poids maximum de 13 kg.
Marche uniquement	6 mois à 3 ans ou 17 kg
Jogging/Off-road	9 mois à 3 ans ou 17 kg

Lorsque vous utilisez la poussette en mode jogging / off-road, assurez-vous de respecter les instructions de la section UTILISER LA POUSSETTE lors de votre jogging / hors route.

ASSEMBLAGE DE LA POUSSETTE

DÉBALLER LA POUSSETTE

Retirez la poussette et les roues du carton. La roue avant est rangée dans la poussette pliée.



⚠ AVERTISSEMENT

Retirez tous les matériels d'emballage et jetez-les pour éviter les risques d'étouffement et de suffocation.

INSTALLATION DU GARDE-BOUE

Avant d'installer la roue avant, vous devrez attacher le garde-boue.

1. Retirer les vis de montage

Deux vis de montage du garde-boue sont déjà installées sur le cadre de la poussette. Retirez les deux vis de montage du garde-boue.

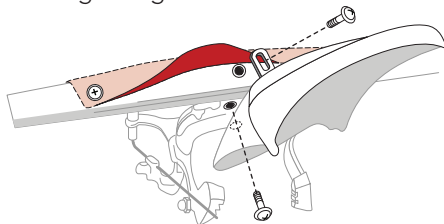

REMARQUE : Retirez une vis de tissu (droite ou gauche) pour obtenir un meilleur accès au trou de montage de traverse.

2. Aligner le garde-boue et le trou de traverse

Alignez le trou dans la languette métallique du garde-boue sur le trou fileté au centre de la traverse avant et installez la vis.

3. Aligner le garde-boue et le frein

Trou de montage. Alignez le trou dans le garde-boue en plastique sur le trou dans la plaque de montage du frein et installez la vis.

4. Serrer les vis

Centrez le garde-boue sur la poussette et serrez les vis. Réinstallez et serrez toutes les autres vis de tissu qui ont été retirées.

ROUES

Avant d'essayer d'installer les roues, veuillez à lire et à comprendre les avertissements et les instructions dans leur intégralité.

⚠ AVERTISSEMENT

L'utilisation de votre poussette avec un relâchement rapide de roue mal ajusté peut permettre à la roue de vibrer, de trembler ou de se détacher de la poussette.

Il est donc très important de :

- Demander à votre revendeur de vous instruire de la technique correcte d'installation de sécurité et de retrait des roues.
- Comprendre et utiliser la méthode appropriée pour fixer une roue en toute sécurité sur la poussette à l'aide d'un relâchement rapide.
- Vérifier que les roues sont fixées en toute sécurité avant chaque utilisation de la poussette.

Le relâchement rapide de la roue est un dispositif à came qui fournit la force de serrage nécessaire pour retenir la roue de la poussette en place en toute sécurité. Pour sécuriser correctement une roue sur la poussette, il est très important de comprendre comment le relâchement rapide fonctionne, comment l'utiliser et l'ajuster correctement et la force nécessaire pour sécuriser la roue correctement.

⚠ AVERTISSEMENT

Le relâchement rapide est un dispositif à came qui doit être utilisé correctement pour fournir la force de serrage nécessaire pour retenir la roue en place en toute sécurité. Il ne s'agit pas d'un système à vis papillon et tourner le levier tout en maintenant la tension d'ajustement de la vis ne fournit pas la force requise pour serrer la roue en toute sécurité dans les retraits.

AJUSTER LE RELACHEMENT RAPIDE

Les roues arrière sont correctement serrées en place par la force géné-

rée lorsque le levier de relâchement rapide est fermé et que l'action de la came tire l'essieu contre le retrait, ce qui le sécurise en place.

La roue avant est correctement serrée en place par la force générée lorsque le levier de relâchement rapide est fermé et que l'action de la came tire le boîtier de levier contre un retrait, et tire la rainure d'ajustement contre l'autre retrait, ce qui serre le moyeu entre les retraits.

La rainure d'ajustement de la tension règle la force de serrage. Tourner la rainure d'ajustement de la tension dans le sens horaire tout en empêchant le levier de relâchement rapide de tourner augmente la force de serrage. En alternative, tourner la rainure d'ajustement de la tension dans le sens antihoraire tout en empêchant le levier de relâchement rapide de tourner réduit la force de serrage. La rainure d'ajustement de la tension a uniquement besoin de légers ajustements pour fournir la force de serrage correcte, moins d'un demi tour peut être la différence entre une force de serrage sûre ou dangereuse.

INSTALLATION DE LA ROUE ARRIÈRE

1. Débloquer le frein de garage

Avant d'installer les roues arrière, positionnez le frein de garage en position débloquée.

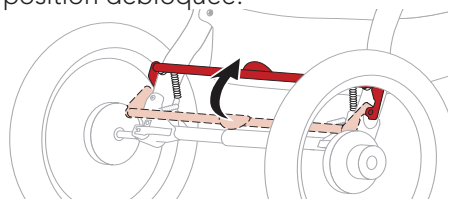

2. Tourner le levier de relâchement rapide

Tournez le levier de relâchement rapide de sorte qu'il s'éloigne du retrait.

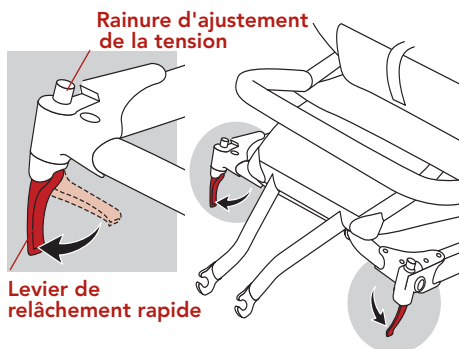

3. Insérer l'essieu de roue arrière
 Insérez l'essieu de roue arrière dans le trou du retrait arrière. Si l'essieu ne glisse pas facilement, desserrez manuellement la rainure d'ajustement de la tension de relâchement rapide. Ré-insérez l'essieu entièrement dans le retrait arrière jusqu'à ce que l'épaulement d'essieu ou la bague de serrage sur l'essieu entre en contact avec le retrait.

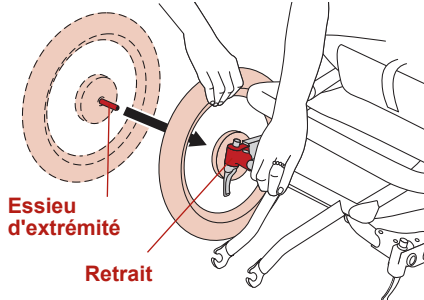

4. Ajuster le levier de relâchement rapide
 Pour ajuster le levier de relâchement rapide, tenez le levier à came de relâchement rapide en position ENTIEREMENT OUVERTE avec votre main droite et serrez la rainure d'ajustement de la tension avec votre main droite jusqu'à ce qu'elle soit bien serrée contre le retrait.

Pour SERRER la rainure d'ajustement de la tension, tournez-la dans le sens horaire.

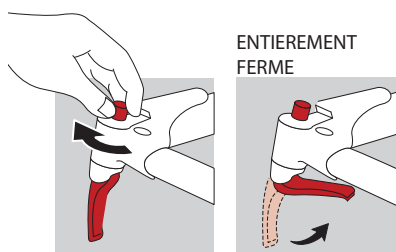

Pour fermer correctement le relâchement rapide et sécuriser la roue arrière dans les retraits, confirmer que l'essieu est entièrement inséré dans le retrait tout en maintenant la roue dans cette position, tournez le relâchement rapide vers la poussette et dans la position ENTIEREMENT FERME.

En position correctement fermée, la courbe du relâchement rapide pointera vers le retrait et s'inclinera légèrement vers le centre de la poussette. Pour générer une force de serrage suffisante, il est nécessaire d'envelopper vos doigts autour du retrait tout en fermant le levier de relâchement rapide. La force appropriée requise pour fermer le levier de relâchement rapide doit laisser une empreinte visible dans la paume de la main.

⚠ AVERTISSEMENT

Une force considérable est nécessaire pour serrer la roue en toute sécurité. Si vous êtes capable de fermer entièrement le relâchement rapide sans envelopper vos doigts autour du retrait et si le levier de relâchement rapide ne laisse pas une empreinte visible dans la paume de votre main, la tension n'est pas adéquate. Tournez le levier en position ENTIEREMENT OUVERTE et tournez la rainure d'ajustement de la tension sur un quart de tour dans le sens horaire et répétez le processus de fermeture.

Si le levier de relâchement rapide ne peut pas être tourné en position **ENTIEREMENT FERMÉE**, tournez le levier en position **ENTIEREMENT OUVERTE** et tournez la rainure d'ajustement de la tension sur un quart de tour dans le sens anti-horaire. Répétez le processus de fermeture.

Pour **DESSERRER** la rainure d'ajustement de la tension, tournez dans le sens antihoraire.

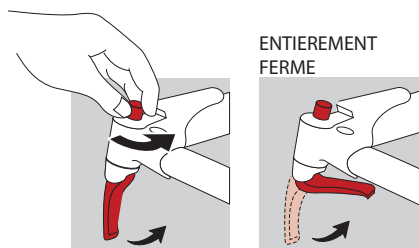

RETIRER LA ROUE ARRIÈRE

1. Débloquer le frein de garage

Avant de retirer les roues arrière, positionnez le frein de garage en position débloquée.

2. Ouvrir le levier de relâchement rapide

Déplacez le levier de relâchement rapide de la roue de la position bloquée ou **ENTIEREMENT FERMÉE** en position **ENTIEREMENT OUVERTE**.

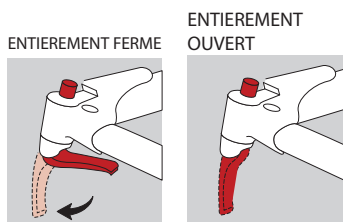

3. Retirer la roue

Soulevez la roue sur quelques centimètres au-dessus du sol et tirez la roue hors du retrait.

ROUE AVANT SECONDAIRE

DISPOSITIFS DE RETENUE

Votre fourche de poussette utilise des dispositifs de retenue de roue secondaires conçus pour aider à empêcher la roue de se désengager de la fourche si le relâchement rapide est mal ajusté et serré. La roue peut rester relâchée et bancale même avec le dispositif de retenue secondaire en place si le relâchement rapide n'a pas été correctement serré et ajusté. Les dispositifs de retenue secondaires sur votre poussette sont le type intégral qui sont formés dans les faces extérieures des retraits de la fourche.

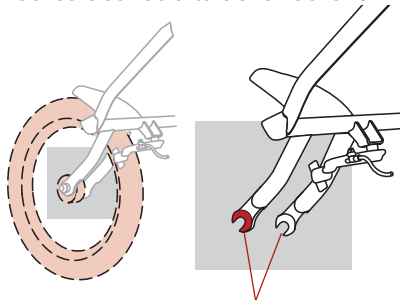

Retraits

(Dispositifs de retenue secondaires)

⚠ AVERTISSEMENT

Il est très important de ne pas retirer et de ne pas désactiver les dispositifs de retenue secondaires. Les dispositifs de retenue secondaires servent de dispositifs de secours pour un ajustement critique. Les dispositifs de retenue secondaires peuvent réduire le risque que la roue se désengage de la fourche si le relâchement rapide est mal ajusté et serré. Le retrait ou la désactivation des dispositifs de retenue secondaires annulera la garantie.

Les dispositifs de retenue secondaires ne sont pas un substitut pour un ajustement et un serrage corrects du relâchement rapide. L'utilisation de votre poussette avec un relâchement rapide de roue

mal ajusté et mal serré peut permettre à la roue de vibrer, de trembler ou de se détacher de la poussette.

Effectuer une vérification de routine périodique de la fixation et du serrage adéquats de la roue. Si la roue n'est pas entièrement engagée et se déplace légèrement vers l'extérieur, la roue doit être fixée immédiatement.

INSTALLATION DE LA ROUE AVANT

1. Installer le levier de relâchement rapide de roue avant

Retirer la rainure d'ajustement de la tension de la tige de relâchement rapide et retirer le premier ressort. Glissez la tige de relâchement rapide à travers l'axe de la roue avant, remplacez le ressort sur la tige de relâchement rapide avec le petit côté orienté vers l'axe et réinstallez l'écrou fileté d'ajustement de la tension.

Rainure d'ajustement de la tension

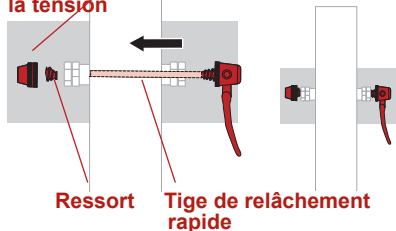

REMARQUE : Avant d'installer la roue avant, il est nécessaire d'ouvrir le relâchement rapide du frein afin de fournir l'espace nécessaire à la roue pour passer les plaquettes de frein.

2. Ouvrir le relâchement rapide du frein

Ouvrez le relâchement rapide du frein en tournant le levier de relâchement rapide du frein dans le sens horaire.

Relâchement rapide du frein

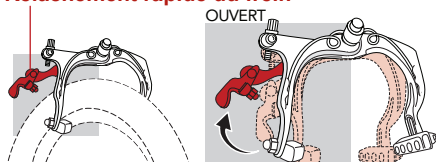

3. Tourner le levier de relâchement rapide de roue avant

Tournez le levier de relâchement rapide de sorte qu'il s'éloigne de la roue. Cela le place en position **ENTIEREMENT OUVERTE**.

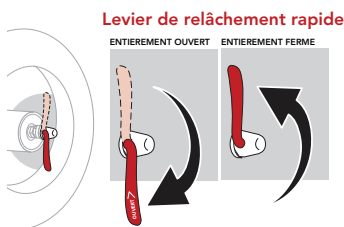

4. Insérer la roue avant

Face à l'avant de la poussette, insérer la roue entre les retraits de fourche de sorte que l'essieu soit en contact ferme avec le haut des fentes des retraits de fourche.

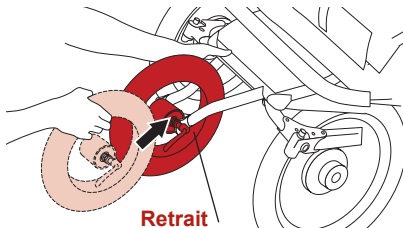

5. Ajuster le levier de relâchement rapide

Pour ajuster le levier de relâchement rapide, maintenez le levier à came de relâchement rapide en position **ENTIEREMENT OUVERTE** avec votre main droite, comme indiqué. Serrer la rainure d'ajustement de la tension avec votre main gauche jusqu'à obtenir un serrage manuel fixe contre le retrait de fourche.

Rainure d'ajustement de la tension



6. Fermer le levier de relâchement rapide

Pour fermer correctement le relâchement rapide et sécuriser la roue avant dans les retraits, vérifier que

l'essieu est en contact avec le haut des retraits sur les deux côtés et que la roue est centrée de gauche à droite.

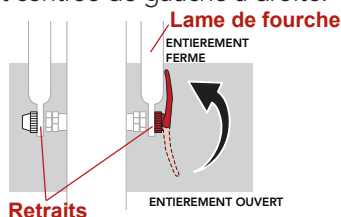

Tout en maintenant la roue dans cette position, tourner le relâchement rapide vers le haut et en position ENTIEREMENT FERMME. En position correctement fermée, la courbe du relâchement rapide pointera vers la roue et parallèlement à la lame de fourche. Pour générer une force de serrage suffisante, il est nécessaire d'envelopper vos doigts autour de la lame de fourche tout en fermant le levier de relâchement rapide. La force appropriée requise pour fermer le levier de relâchement rapide doit laisser une empreinte visible dans la paume de la main.

⚠ AVERTISSEMENT

Une force considérable est nécessaire pour serrer la roue en toute sécurité. Si vous êtes capable de fermer entièrement le relâchement rapide sans envelopper vos doigts autour de la lame de fourche et si le levier de relâchement rapide ne laisse pas une empreinte visible dans la paume de votre main, la tension n'est pas adéquate. Tournez le levier en position ENTIEREMENT OUVERTE et tournez la rainure d'ajustement de la tension sur un quart de tour dans le sens horaire et répétez le processus de fermeture.

Si le levier de relâchement rapide ne peut pas être tourné en position ENTIEREMENT FERMME, tournez le levier en position ENTIEREMENT OUVERTE et tournez la rainure d'ajustement de la tension sur un quart de tour dans le sens antihoraire. Répétez le processus de fermeture.

7. Fermer le relâchement rapide du frein

Après avoir installé la roue avant, le relâchement rapide du frein devra être placé en position fermée. Fermez le levier de relâchement rapide du frein en appuyant les plaquettes de frein contre la roue avec une main, puis tournez le levier de relâchement rapide du frein dans le sens antihoraire avec votre autre main jusqu'à ce qu'il soit tourné vers le bas.

Relâchement rapide du frein

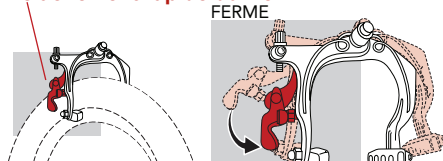

RETRAIT DE LA ROUE AVANT

1. Ouvrir le relâchement rapide du frein

Voir la section Installation de la roue avant.

2. Ouvrir le levier de relâchement rapide

Déplacez le levier de relâchement rapide de la roue de la position bloquée ou ENTIEREMENT FERMME en position ENTIEREMENT OUVERTE. Votre fourche avant possède des dispositifs de retenue secondaires intégraux qui nécessitent de relâcher suffisamment la rainure d'ajustement de la tension pour permettre le retrait de la roue.

3. Retirer la roue avant

Relevez la roue avant de quelques cm au-dessus du sol et appuyez sur le haut de la roue avec la paume de la main pour retirer la roue de la fourche avant.

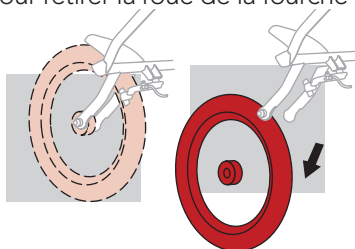

FREIN A MAIN

Le frein à main peut être utilisé pour vous aider à ralentir ou à arrêter la poussette. Le frein à main n'est pas conçu comme un frein de garage.

REMARQUE : Pour que le frein à main fonctionne correctement, il est essentiel de l'ajuster de manière appropriée. Appuyez le levier de frein et vérifiez que les plaquettes de frein soient en contact avec le bord. Vérifiez que le relâchement rapide du frein soit en position fermée. Voir la section Installation de la roue avant.

Le système de frein à main est équipé de deux réglages de cylindre. Si vous ne savez pas comment utiliser les réglages de cylindre, veuillez contacter le service clientèle de BOB ou vous rendre chez votre revendeur local pour obtenir de l'assistance.

1. Aligner les plaquettes de frein

Si les freins sont mal alignés, utilisez une clé à molette de 10mm pour relâcher les écrous de plaquette de frein, glissez les plaquettes dans la position correcte et serrez fermement.

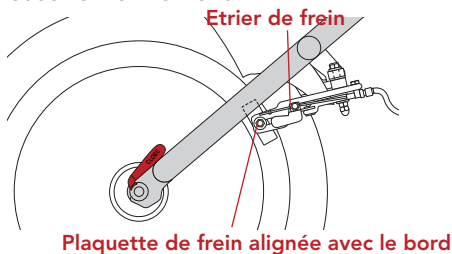

2. Ajuster la tension du câble

La tension du câble est pré-ajustée à l'usine, mais le câble de frein devra être ajusté périodiquement (car le câble se détend légèrement et le boîtier de câble noir se comprime avec le temps).

Pour ajuster la tension du câble, deux réglages de cylindre se trouvent dans le système de frein ; l'un sur le levier de frein à main et l'autre sur le frein à étrier. Pour ajuster la tension du câble, l'un des réglages de cylindre ou les deux doivent éventuellement être ajustés.

FREIN A MAIN

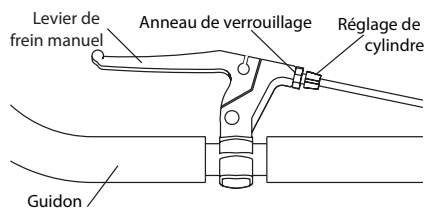

FREIN A ETRIER

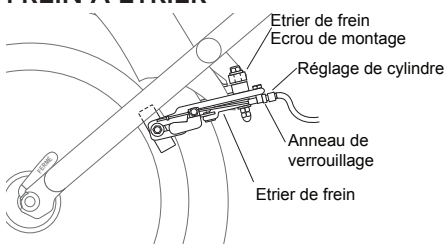

Pour serrer le câble, relâcher l'anneau de verrouillage et tournez le réglage de cylindre dans le sens antihoraire. Sécurisez le réglage de cylindre dans la nouvelle position en serrant l'anneau de verrouillage contre l'étrier ou le corps du levier de frein.

Pour relâcher le câble, tournez le réglage de cylindre dans le sens et sécurisez-le en serrant l'anneau de verrouillage. Un espace de 1mm doit être présent entre le bord et les plaquettes de frein.

3. Repositionner l'étrier de frein

Si l'espace n'est pas le même sur chaque plaquette de frein, l'étrier de frein peut être facilement repositionné sur le cadre en relâchant l'écrou de montage de l'étrier à l'aide d'une clé à molette de 10mm, ajustez ensuite la position de l'étrier et resserrez le même écrou.

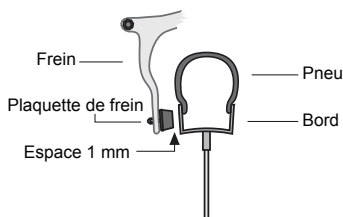

⚠ AVERTISSEMENT

Si vous ne comprenez pas ces instructions ou si vous pensez que le frein est mal ajusté, montrez la poussette à votre revendeur en vue d'un ajustement approprié. Si vos plaquettes de frein sont usées, consultez votre revendeur en vue de leur remplacement.

DÉPLIER LA POUSSETTE

⚠ AVERTISSEMENT

Faites attention lorsque vous pliez et dépliez la poussette afin de ne pas vous coincer les doigts ou ne pas vous blesser.

⚠ AVERTISSEMENT

Pour éviter les blessures, ne pliez ou ne dépliez jamais la poussette avec d'autres personnes à proximité de la poussette.

⚠ AVERTISSEMENT

Assurez-vous que tous les dispositifs de verrouillage sont enclenchés avant l'utilisation.

1. Soulever le levier de relâchement rouge

Maintenez les pneus au sol lorsque le bras de basculement de la poussette commence à s'ouvrir.

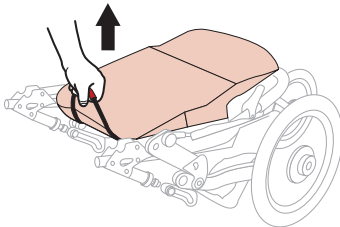

REMARQUE : Le bras de balancement de la poussette s'ouvre et "s'enclenche" en position ouverte et verrouillée.

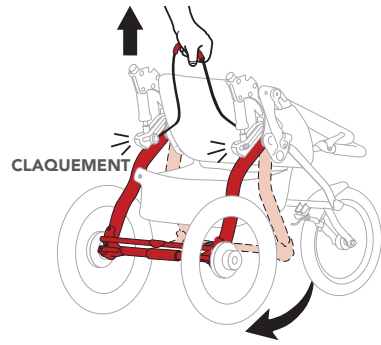

2. Tourner le guidon

Soulever le guidon vers le haut et vers l'arrière jusqu'à ce qu'il "s'enclenche" en position verrouillée et verticale.

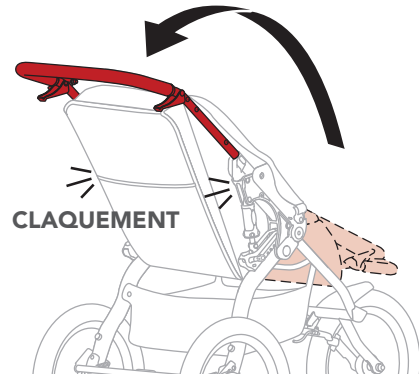

PLIER LA POUSSETTE

1. Verrouiller le frein de garage

Régler le frein de garage en position verrouillée.

2. Retirer l'enfant du siège

3. Vider la poussette

Retirer les contenus du panier bas et des poches.

4. Tourner le guidon

Appuyez sur les deux leviers de relâchement de guidon simultanément. Tourner le guidon vers l'avant sur le siège.

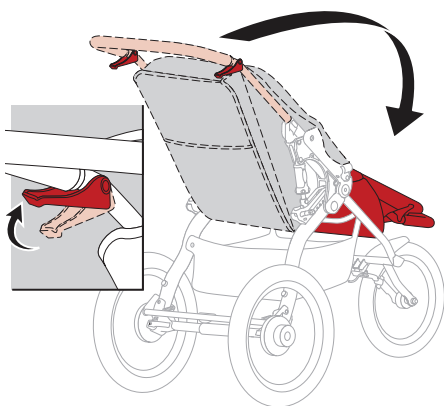

5. Soulever le levier de relâchement rouge

Utiliser un pousoir court et rapide pour soulever le levier de relâchement de cadre rouge. Maintenez les pneus au sol lorsque la poussette s'abaisse vers la roue avant.

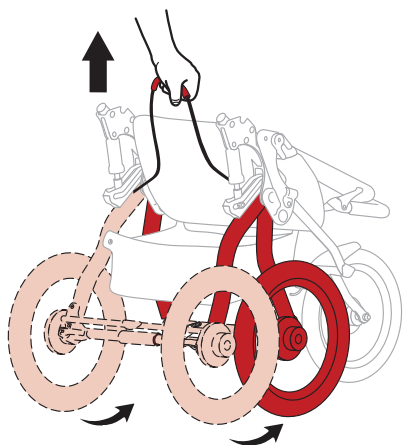

6. Plier la poussette à plat

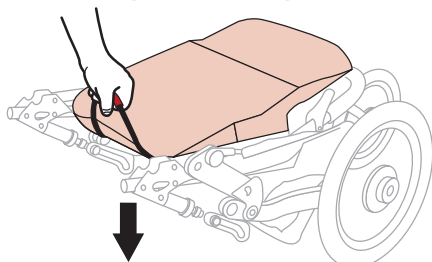

7. Sécuriser la poussette pliée

Utilisez la boucle de la dragonne pour sécuriser la poussette en position pliée.

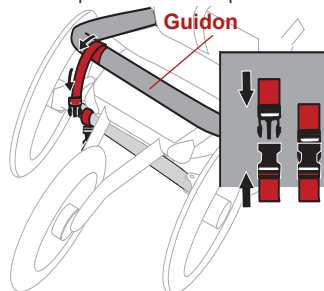

8. Réduire l'encombrement

Retirez les roues avant et arrière pour réduire encore l'encombrement. Voir les sections Retirer la roue arrière et Retirer la roue avant.

UTILISER LA POUSSETTE LORS DE VOTRE JOGGING / HORS ROUTE

Veuillez vous assurer de suivre les instructions ci-dessous lorsque vous utilisez votre poussette BOB pour la course / jogging ou en mode off-road :

⚠ AVERTISSEMENT

Ne jamais utiliser d'accessoires tels que les porte-bébés ou les berceaux portables en utilisant la poussette pour le jogging ou le hors route.

⚠ AVERTISSEMENT

L'utilisation de la poussette en mode jogging / off-road avec des enfants de moins de 9 mois qui ne peuvent pas s'asseoir bien droit peut constituer un danger grave pour la santé et peut avoir une influence sur leur développement physique.

AVERTISSEMENT

Utilisez toujours le mode jogging/ off-road avec le siège de la poussette en position entièrement verticale. Quitter la route avec le siège de la poussette en position couchée peut entraîner une perte de stabilité et des blessures.

AJUSTEMENTS DE LA POUSSETTE

VERIFIER LA PRESSION DES PNEUS

Les roues en plastique sont évaluées à une pression de gonflement maximum de 30 psi. La pression de gonflement maximum est indiquée sur la roue à côté de la tige de valve.

AVERTISSEMENT

Un gonflement des pneus au dessus de 2 bar peut endommager la roue et / ou les pneus, entraînant une perte de contrôle et des blessures.

Des roues en aluminium peuvent permettre de gonfler les pneus à la pression indiquée sur le pneu. Toutefois, nous recommandons 2 bar pour une utilisation confortable.

AVERTISSEMENT

Le gonflement des pneus au dessus de la pression maximum indiquée sur le pneu peut endommager le bord et / ou le pneu, entraînant une perte de contrôle et des blessures.

AJUSTER LE SUIVI

Si la poussette tire sur la gauche ou sur la droite lorsque la roue avant est en mode Off-road et que la poussette est sur terrain plat, ajustez le suivi en respectant les étapes suivantes.

⚠ AVERTISSEMENT

Ne faites pas d'essai de la poussette avec un enfant ou tout occupant dans la poussette.

1. Vider la poussette

Retirer les contenus du panier bas et des poches.

2. Vérifier la pression des pneus

3. Placer la poussette sur un terrain plat Trouver un tronçon de terrain plat d'environ 5 mètres de long.

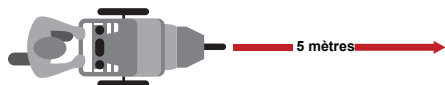

4. Aligner les essieux de roue arrière

Aligner la poussette de sorte que les essieux de roue arrière soit perpendiculaires à une ligne droite.

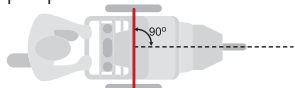

5. Tester l'alignement

Pousser la poussette en avant et la relâcher pour vérifier si la poussette tire sur la droite ou sur la gauche. Répéter le test plusieurs fois.

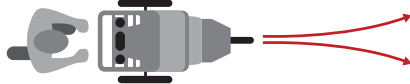

REMARQUE : Si la poussette tire constamment sur la gauche ou sur la droite, le suivi peut souvent être corrigé simplement par la rotation de l'axe de roue avant et / ou par la réorientation de la roue avant en retirant la roue avant, en la retournant et en la réinstallant.

6. Tourner l'axe de roue avant

Ouvrez le relâchement rapide de la roue avant et tournez l'axe sur 90 degrés vers le bas. Resserrez le relâchement rapide. Voir les sections Retirer la roue avant et Installation de la roue avant.

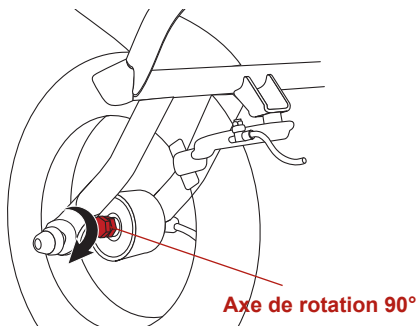

7. Essai de roulement

Si la poussette continue de tirer systématiquement vers la gauche ou vers la droite lorsque vous la poussez vers l'avant, procédez à l'étape suivante.

8. Réorienter la roue avant

Ouvrez le relâchement de roue avant et le relâchement rapide de frein. Retirez la roue avant et retournez-la de sorte que le levier de relâchement rapide se trouve sur le côté opposé. Réinstallez la roue avant et sécurisez les leviers de relâchement de roue et de relâchement rapide de frein. Voir les sections Retirer la roue avant et Installation de la roue avant.

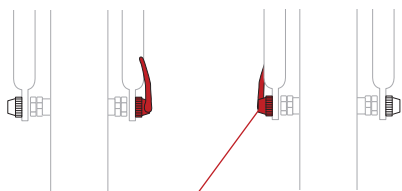

Roue réorientée avec le levier de relâchement rapide sur le côté opposé

9. Essai de roulement

Si la poussette continue de tirer systématiquement vers la gauche ou vers la droite lorsque vous la poussez vers l'avant, passez à la section Affiner le suivi.

AFFINER LE SUIVI

Pour affiner le suivi de la poussette, utilisez les pivots de suivi.

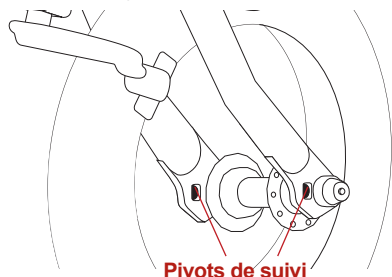

Si la poussette tire vers la **DROITE**

1. Ouvrir le levier de relâchement rapide

Ouvrez le levier de relâchement rapide de roue avant. Il n'est pas nécessaire de retirer la roue avant. Voir la section Retirer la roue avant.

2. Ajuster le pivot de suivi de DROITE

Tournez le pivot de suivi de DROITE dans le sens horaire sur un tour complet en poussant le côté droit de la roue vers l'avant et resserrez le relâchement rapide. Voir la section Installation de la roue avant.

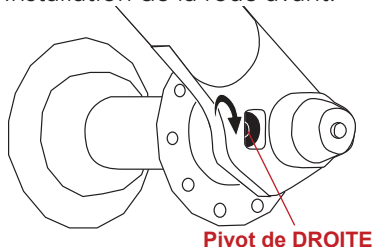

3. Essai de roulement

Répéter l'essai de roulement. Si la poussette continue de tirer sur la droite, répétez les étapes 1 et 2.

Si la poussette tire vers la **GAUCHE**

1. Ouvrir le levier de relâchement rapide

Ouvrez le levier de relâchement rapide de roue avant. Il n'est pas nécessaire de retirer la roue avant. Voir la section Retirer la roue avant.

2. Ajuster le pivot de suivi de GAUCHE

Tournez le pivot de gauche dans le sens horaire sur un tour complet en poussant le côté gauche de la roue vers l'avant. Resserez le relâchement rapide. Voir la section Installation de la roue avant.

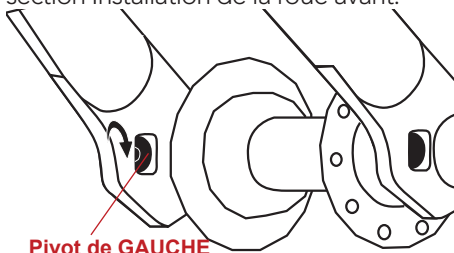

3. Répéter l'essai de roulement

Si la poussette continue de tirer sur la gauche, répétez les étapes 1 et 2.

SÉLECTIONNER LE RÉGLAGE DE CHOC

1. Retirer l'enfant du siège

2. Placer le réglage de choc en position 2

Abaissez le bouton de relâchement de choc et tirez simultanément vers l'arrière de la poussette, en glissant le bouton en position 2. Le bouton "s'enclenche" en place s'il est en position correcte.

REPÉTEZ sur le côté opposé.

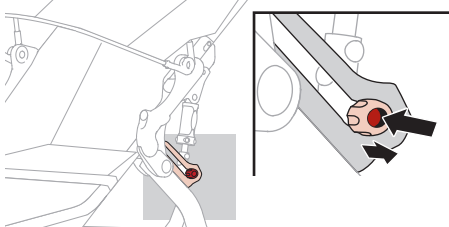

Position 1 : PLUS DOUCE

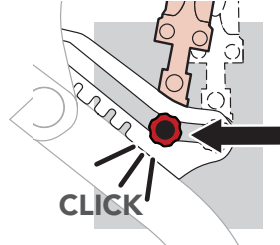

Position 2 : PLUS DURE

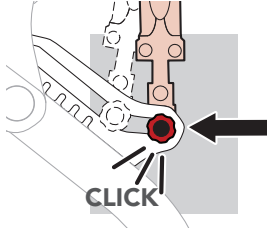

REMARQUE : A chaque fois que la poussette est pliée, la poussette passe par défaut en position PLUS DOUCE.

REGLAGE DU FREIN DE GARAGE

Le frein de garage évite à la poussette de se déplacer pendant le chargement et le déchargement. Le frein de garage n'est pas conçu comme un frein d'arrêt.

⚠ AVERTISSEMENT

Le frein de garage n'est pas conçu comme un frein d'arrêt. Le frein ne doit pas être utilisé pour ralentir ou arrêter la poussette car cela pourrait entraîner un arrêt soudain de la poussette et une perte de contrôle.

⚠ AVERTISSEMENT

Ne vous gardez pas sur des pentes. Le frein de garage est prévu pour garer la poussette sur des surfaces planes uniquement. Un garage sur des pentes peut résulter en un basculement ou un emballement de la poussette.

Pour appliquer le frein de garage, appuyez la barre de frein vers le bas en position verrouillée avec votre pied sur la pédale rouge en vous assurant que la tige de verrouillage engage entièrement le disque de verrouillage.

POSITION VERROUILLEE

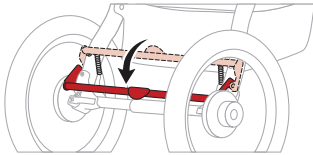

Pour s'assurer que le frein est réglé correctement, essayez de faire rouler

la poussette vers l'avant et vers l'arrière après avoir réglé le frein. Si la poussette ne roule pas, le frein est réglé correctement.

Pour relâcher le frein de garage, soulevez la pédale rouge avec votre pied jusqu'à ce que la barre de frein passe en position entièrement déverrouillée.

POSITION DEVERROUILLEE

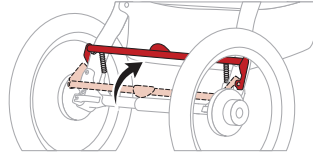

SÉCURISER L'ENFANT DANS LE SIÈGE

⚠ AVERTISSEMENT

Ce véhicule est conçu pour des enfants à partir de 6 mois et jusqu'à 17kg maximum. La hauteur maximum de l'occupant est de 112 cm. Ne pas dépasser le poids ou la hauteur maximum car la poussette devient instable.

⚠ AVERTISSEMENT

Évitez les blessures graves dues à une chute ou à un glissement. Utilisez toujours le harnais.

⚠ AVERTISSEMENT

Utilisez toujours la courroie d'entrejambe en lien avec le ceinturon.

⚠ AVERTISSEMENT

Ne laissez jamais votre enfant dans la poussette sans surveillance avec ou sans le frein de garage enclenché.

1. Appliquer le frein de garage

Tourner la barre de frein de garage vers le bas en position verrouillée.

REMARQUE : Les roues arrière ne doivent pas tourner si le frein de garage est réglé.

2. Placer l'enfant dans le siège

Glissez une bretelle sur chaque épaule. Placez la courroie d'entrejambe entre les jambes.

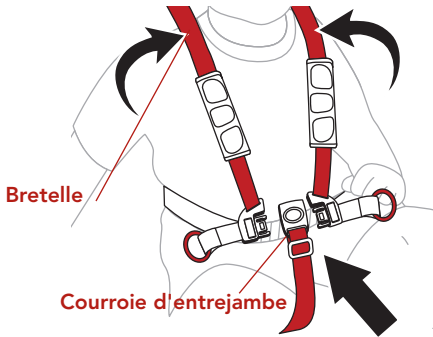

3. Serrer les bretelles

Insérez les deux boucles de bretelle dans la boucle de courroie d'entrejambe.

REMARQUE : La courroie d'entrejambe doit être ajustée pour obtenir une adaptation confortable.

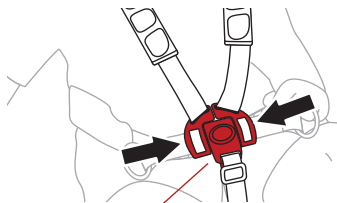

Boucle de courroie d'entrejambe

4. Ajuster la hauteur des bretelles

Ajustez la hauteur des bretelles juste au-dessus de la hauteur des épaules de l'enfant.

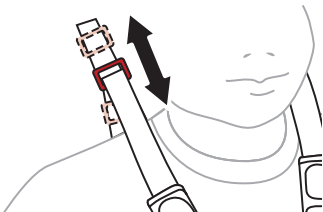

5. Ajuster les bretelles

Ouvrir les coussinets de Velcro. Faites glisser la boucle vers le haut et vers le bas pour ajuster les courroies. Le harnais du siège doit être ajusté de manière confortable.

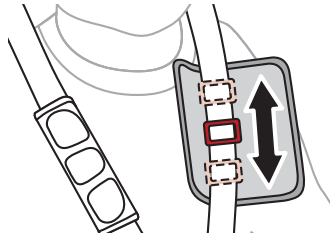

6. Serrer les courroies de genoux

Ajuster les courroies de genoux de manière confortable.

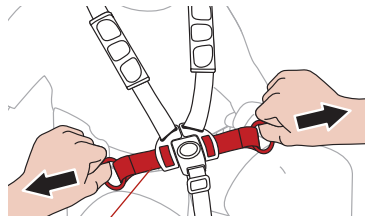

Courroie de genou

ATTACHER LA DRAGONNE

La dragonne est conçue pour empêcher la poussette de s'éloigner si vous relâchez votre prise sur la poussette. Lorsque vous utilisez la poussette, assurez-vous que la dragonne est enroulée en toute sécurité autour de votre poignet.

⚠ AVERTISSEMENT

Si vous n'attachez pas la dragonne, cela peut entraîner des dommages ou des blessures.

Sécuriser la dragonne

Glisser la boucle de la dragonne sur votre poignet en toute sécurité.

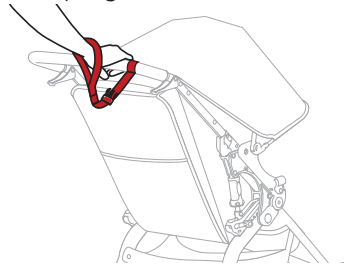

COUCHER LE SIÈGE

⚠ AVERTISSEMENT

Engager le frein de garage avant d'effectuer des ajustements du siège.

Maintenez le dossier en toute sécurité lorsque vous ajustez le siège de la poussette.

1. Coucher le siège

Tirez la boucle de couchage du siège pour relâcher les courroies de couchage.

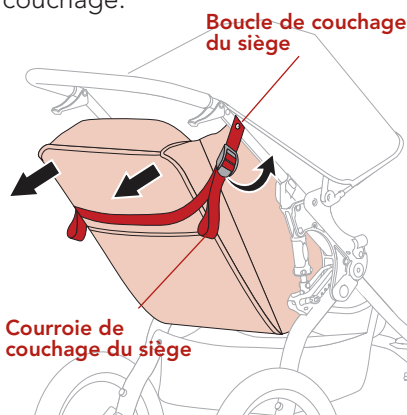

2. Revenir à la position verticale

Pour relever le siège, soulevez le siège avec une main et tirer la courroie de couchage vers le bas avec l'autre main.

REPÉTEZ sur le côté opposé.

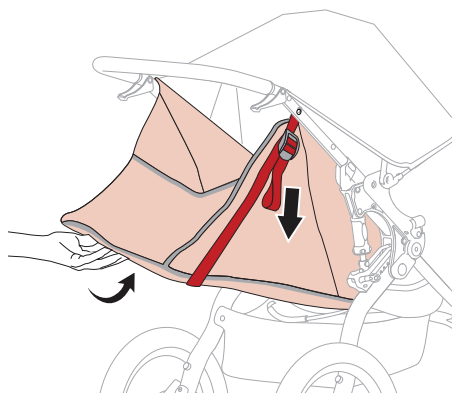

⚠ AVERTISSEMENT

Lorsque le siège est entièrement couché, un basculement arrière est plus probable et peut résulter en un accident ou une blessure car le siège et / ou le passager peut entrer en contact avec le sol avant le guidon.

⚠ AVERTISSEMENT

Utilisez toujours le mode jogging/ off-road avec le siège de la poussette en position entièrement verticale. Quitter la route avec le siège de la poussette en position couchée peut entraîner une perte de stabilité et des blessures.

POSITIONNER L'AUVENT

1. Etendre l'auvent

Tourner l'auvent en l'éloignant du guidon pour fournir plus d'ombre.

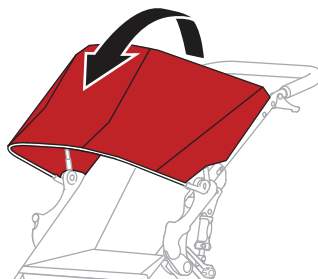

2. Retirer l'auvent

Pousser l'auvent vers le guidon.

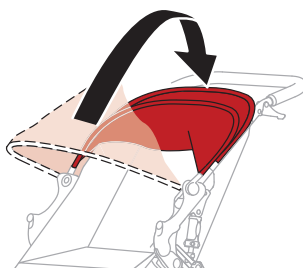

ADAPTATEUR D'ACCESSOIRE

Cette poussette BOB est équipée d'un adaptateur accessoire qui fournit une fixation facile pour les accessoires de poussette BOB tels que le Plateau de snack ou l'Adaptateur de siège auto pour enfant.

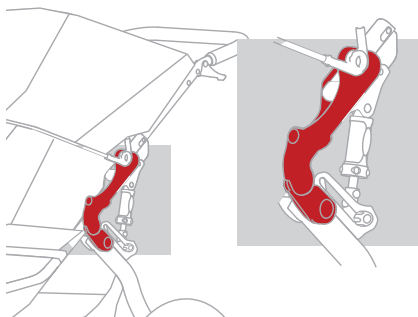

Attacher les accessoires BOB est un processus simple et facile grâce à ce bouton poussoir, verrou et concept de relâchement. L'adaptateur d'accessoire permet également à plusieurs accessoires de rester attachés lorsque la poussette est pliée. Voir la section Accessoires de la poussette de ce manuel pour plus d'informations sur tous les accessoires disponibles.

ADAPTATEUR DE SYSTÈME DE VOYAGE

ADAPTATEUR DE SIEGE AUTO POUR ENFANT

L'adaptateur de siège auto pour enfant BOB vous permet d'attacher facilement les principaux modèles de siège auto pour enfant sur une poussette BOB à l'aide de l'adaptateur d'accessoire BOB.

Installation de l'adaptateur de système de voyage :

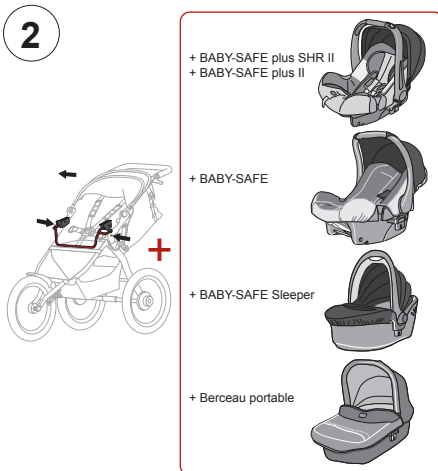
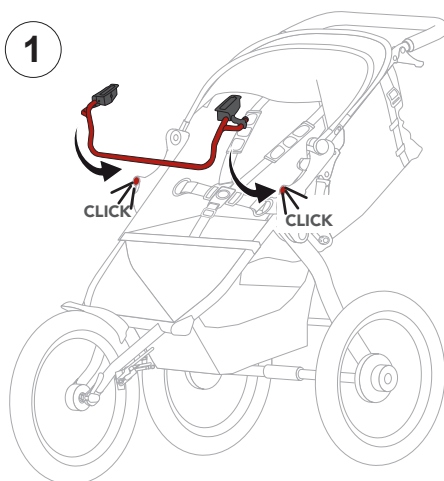

Retrait de l'adaptateur de système de voyage :

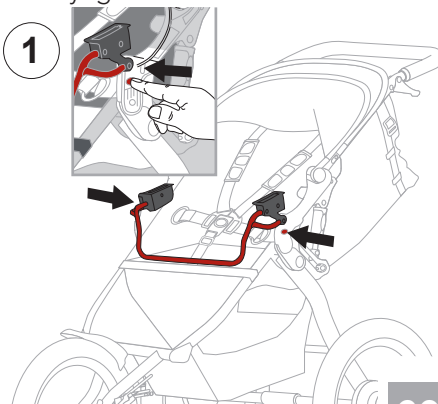

2

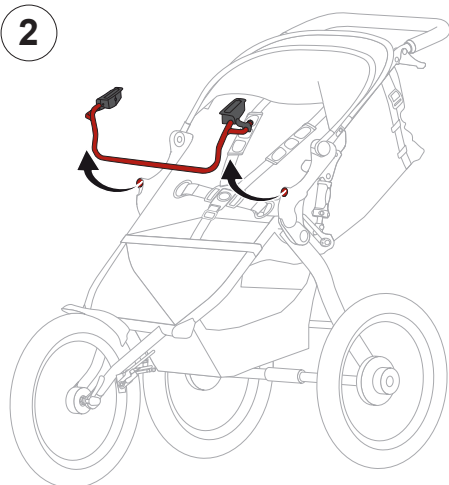

ECRAN DE PROTECTION

L'écran de protection est disponible comme accessoire et n'est pas inclus dans la livraison.

⚠ AVERTISSEMENT

Lors de l'utilisation de l'écran de protection, le battant arrière doit être positionné en conséquence pour assurer un flux d'air approprié pour l'enfant.

1. Ajuster la position du siège

Tirer les courroies de couchage du siège pour remettre le siège en position verticale.

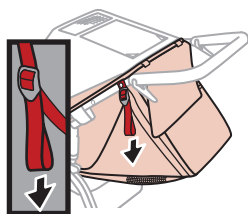

2. Ranger la couverture de fenêtre

Ranger la couverture de fenêtre dans la poche pour exposer les courroies de l'auvent.

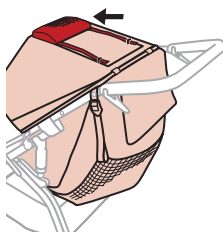

3. Tirer les courroies de l'auvent

Tirer les courroies de l'auvent et sécuriser les bandes Velcro à l'arrière de l'auvent.

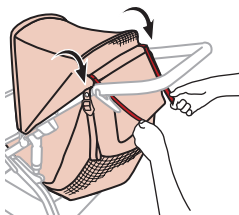

4. Entreposer l'auvent

Positionner l'auvent arrière contre le guidon et plier le battant de l'auvent vers le haut et sur l'auvent, en fermant les bandes Velcro. Inspecter l'ouverture à l'arrière de la poussette pour assurer l'espace entre le haut du siège et l'auvent n'est pas obstrué.

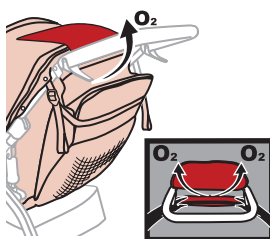

Après l'installation de l'écran de protection, vérifier que les ouvertures sur l'écran de protection sont alignés avec l'espace au-dessus de l'arrière du siège et toutes les autres ouvertures sont libres d'obstruction.

ENTRETIEN ET MAINTENANCE

AVERTISSEMENT

Vérifiez la pression des pneus avant chaque utilisation.

NETTOYAGE

Le tissu possède un traitement résistant aux tâches qui rend les nettoyages faciles. Utilisez une éponge avec une solution de savon doux et d'eau froide (température maximum de 100°F / 38°C). Rincez soigneusement à l'eau claire pour éliminer le savon puis, sécher à l'air. N'utilisez pas de détergent.

INSPECTIONS REGULIERES

Nous vous recommandons d'inspecter votre poussette avant chaque utilisation. Vérifier la pression des pneus. Vérifiez que toutes les vis, tous les points de fixation et toutes les attaches sont bien serrés. Vérifiez toutes les roues pour vous assurer qu'elles sont fixées en toute sécurité. Contrôlez la présence de déchirures ou d'usure excessive dans le tissu.

Nous vous recommandons d'amener votre poussette à un revendeur BOB désigné pour une inspection et un entretien périodique

ENTREPOSAGE

Il est recommandé d'entreposer votre poussette à l'intérieur lorsqu'elle n'est pas utilisée. Cela prolongera son apparence attractive. Une exposition prolongée aux rayons ultraviolets du soleil peut décolorer et endommager le tissu, les pneus et les pièces en plastique.

CHARGE

La poussette est équipée de deux petites poches de siège pour votre enfant, d'une poche arrière de siège et d'un panier bas sous la poussette.

AVERTISSEMENT

Ajouter une charge au siège arrière modifie le centre de gravité de la

poussette et augmente la possibilité qu'elle bascule en arrière, ce qui entraîne des blessures. Pour cette raison, les charges dans la poche arrière du siège ne doivent pas dépasser 1 kg et le poids maximum de charge pour le panier bas est 4 kg.

Bien que l'arrière du siège soit rembourré, il est important de se rappeler que c'est ce contre quoi votre enfant s'appuie.

AVERTISSEMENT

Ne placez pas d'objets acérés dans la poche arrière du siège.

L'occupant pourrait se blesser s'il s'appuie contre des objets acérés dans la poche arrière du siège.

ACCESSOIRES DE LA POUSSETTE

BOB offre une gamme complète d'accessoires pour votre poussette Revolution. Visitez notre site Internet pour de plus de détails.

WARM FUZZY

Ajoutez de la chaleur et du confort à la poussette de votre enfant. Warm Fuzzy est un revêtement polaire rembourré adapté au siège de toutes les poussettes BOB.

ECRAN DE PROTECTION

Le design imperméable de l'écran de protection aide à protéger votre enfant contre la pluie et le vent tout en permettant de voir le monde. Voir page 19 pour l'utilisation.

PARE-SOLEIL

La maille spécialement conçue du pare-soleil réduit les rayons ultraviolets nuisibles UVA/UVB et aide à fournir une barrière contre le vent et les insectes volants.

SAC A COUCHES

S'attache directement à toutes les poussettes simples BOB et Duallie®. Bretelle, coussin à langer et insert imperméable amovible.

PLATEAU A SNACK

Le plateau à snack est facile à installer dans toutes les poussettes BOB utilisant l'adaptateur d'accessoire BOB pour placer des snacks et des tasses à portée de votre enfant. Se plie avec la poussette.

LIMITATION DE LA GARANTIE

Pour cette poussette, nous fournissons une garantie de deux ans sur les défauts de fabrication ou de matériau. La période de garantie débute à la date d'achat. Veuillez conserver le reçu comme preuve d'achat.

Pour les réclamations, veuillez retourner la poussette avec le reçu. La garantie est limitée aux poussettes qui ont été correctement manipulées et sont retournées dans un état propre et correct.

La garantie ne couvre pas :

- l'usure naturelle et les déchirure et les dommages dus à une sollicitation excessive.
- les dommages causés par une utilisation inappropriée ou incorrecte.

GARANTIE OU PAS ?

Tissus : Tous nos tissus sont conformes aux exigences les plus élevées en termes de résistance des couleurs aux rayons UV. Cependant, toutes les substances ternissent si elles sont exposées aux rayons UV. Il ne s'agit pas d'un défaut de matériau mais de l'usure normale pour laquelle aucune garantie ne s'applique.

Boucle : Les problèmes sur la boucle sont généralement dus à un encrassement qui peut être lavé.

Pour l'entretien de garantie, veuillez contacter votre revendeur immédiatement. Il vous fournira conseil et assistance. Lors du



traitement de réclamations, des tarifs d'amortissement spécifiques au produit s'appliquent. Nous vous renvoyons à ce propos aux conditions générales de vente fournies chez le revendeur.

UTILISATION, ENTRETIEN ET MAINTENANCE :

La poussette doit être traitée conformément aux instructions. Nous vous indiquons explicitement que seuls des accessoires ou des pièces détachées d'origine peuvent être utilisés.

NUMERO DE SERIE

Ouvrir la poussette. Depuis l'arrière de la poussette, regardez à l'intérieur du bras de bascule droit.

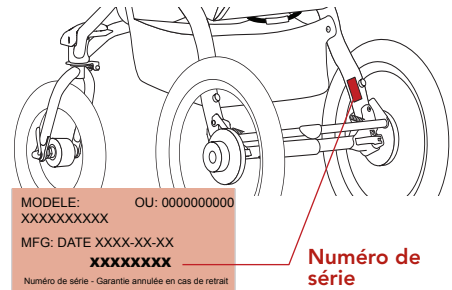

Copyright © 2012.

BRITAX RÖMER Kindersicherheit GmbH

www.britax.eu